



Clínica
Veterinaria Pública
San Francisco Totimehuacan



BENEMÉRITA UNIVERSIDAD AUTÓNOMA DE PUEBLA
FACULTAD DE ARQUITECTURA



**“CLÍNICA VETERINARIA PUBLICA PARA PERROS Y GATOS EN
SAN FRANCISCO TOTIMEHUACAN”**

TESIS PROFESIONAL
CLAVE: ARQ2016-2/003-05

PARA OBTENER EL GRADO DE LICENCIATURA EN:
ARQUITECTURA

QUE PRESENTAN:
VICTORIA PRIEGO HERNÁNDEZ 201125944
ARACELI ORTIZ ARVEA 201135706
MICHELLE ACOSTA MARTÍNEZ 201122581

DIRECTOR DE TESIS:
MTRA. SAUYIN JOO JUAN

ASESORES DE TESIS:
DOC. MARÍA CRISTINA VALERDI NOCHEBUENA
MTRO. JORGE SOSA OLIVER

H. PUEBLA DE ZARAGOZA
2018

CONTENIDO

INTRODUCCIÓN

PREGUNTA
PLANTEAMIENTO DEL PROBLEMA 1

¿A QUIÉN VA A BENEFICIAR LA INVESTIGACIÓN?
JUSTIFICACIÓN

OBJETIVOS
ESPECIFICOS
GENERALES
HIPOTESIS

METODOLOGÍA
GLOSARIO
FUENTES
PROCESO METODOLOGÍCO EMPLEADO

MARCO TEÓRICO

1.1 ANTECEDENTES DEL PROYECTO 19

1.2 MARCO NORMATIVO DE REFERENCIA 20

CONTEXTO FISICO

2.1 ANALISIS DE SITIO 22

2.2 MACRO LOCALIZACIÓN 23

2.3 SISMICIDAD EN EL MUNICIPIO DE PUEBLA 24

2.4 HIDROGRAFIA 25

2.5 ESTRUCTURA CLIMÁTICA 26

2.6 ESTRUCTURA ECOLÓGICA 27



CONTENIDO

2.7	FLORA Y FAUNA	29	
CAPITULO 3: CONTEXTO URBANO			
3.1	MAPEO URBANO	31	
CAPITULO 4: CONTEXTO SOCIAL			
4.1	ESTRUCTURA SOCIOECONÓMICA	33	
4.2	GRAFÍA DE ACTIVIDADES ECONÓMICAS EN SAN FRANCISCO TOTIMEHUACAN	34	
4.3	ESTADÍSTICAS DE ADQUISICIÓN DE PERROS Y GATOS	35	
CAPITULO 5: ANALISIS DEL SITIO			
5.1	LOCALIZACION DEL TERRENO	37	
5.2	VIALIDADES	38	
5.3	ASOLEAMIENTO		
CAPITULO 6: ANALOGÍAS			
6.1	EJEMPLOS ANALOGOS		44
6.1.1	ANALOGÍA ESTATAL		48
6.1.2	ANALOGÍA NACIONAL		52
6.1.3	ANALOGÍA INTERNACIONAL		56
6.1.4	TABLA COMPARATIVA DE CASOS ANALOGOS		
CAPITULO 7: PROYECTO ARQUITECTONICO			
7.1	PRIMERAS IMAGENES Y CONCEPTO	58	
7.2	ANALISIS DE AREAS	59	
7.3	MATRIZ DE INTERACCION	71	



CONTENIDO

7.4	ZONIFICACIÓN	74
7.5	DIAGRAMA DE FUNCIONAMIENTO	75
7.6	CONJUNTO	
7.7	PLANTAS ARQUITECTONICAS	
7.8	PLANTAS AZOTEA	
7.9	FACHADAS	
7.10	CORTES	
7.11	MODULACIÓN	
7.13	CIMENTACIÓN	
7.12	ESTRUCTURAL Y ENTREPISO	
7.13	DETALLES ESTRUCTURALES	
7.14	INSTALACIONES ELECTRICAS	
7.15	INSTALACIONES SANITARIAS	
7.16	INSTALACIONES HIDRAULICAS	
7.17	PLANTA DE VOZ Y DATOS	
7.18	PLANTA DE CANCELERIA	
7.19	PLATA DE JARDINERIA	
7.19	PLANTA DE ACABADOS	



CONTENIDO

CAPITULO 8

- 8. ANEXOS
- 8.2 PERSPECTIVAS Y RENDERS
- 8.3 BIBLIOGRAFIA
- 8.4 AGRADECIMIENTOS



"La grandeza de una nación y su progreso moral puede ser juzgado por la forma en que sus animales son tratados".

– Mahatma Gandhi





INTRODUCCIÓN

PREGUNTA

¿COMO SOLUCIONAR EL PROBLEMA DE SALUD PUBLICA GENERADA POR LA MALA ATENCION VETERINARIA EN PERROS Y GATOS EN LA ZONA DE SAN FRANCISCO TOTIMEHUACAN?





PLANTEAMIENTO DEL PROBLEMA

Puebla cuenta con alrededor de 450 mil perros y gatos callejeros, esto crea un problema alarmante a nivel de la salud pública ya que al no tener el cuidado correcto se propagan enfermedades de zoonosis, haciendo la formación de focos de infección y epidemias en diferentes zonas.

Las enfermedades que pueden ser transmitidas por gatos son toxoplasmosis, Faringitis estreptocócica, la conjuntivitis, la fiebre Q, la plaga, la giardiasis y otras infecciones bacterianas.

Las enfermedades transmitidas por perros son la tiña, sarna sarcóptica, entre otras. Siendo la enfermedad más preocupante la rabia.

Así como los parásitos externos como pulgas, garrapatas, gusanos intestinales en perros y gatos.

En Puebla existen diferentes centros de atención animal como es el de Cuautlancingo, Chautla y Tecamachalco que se encuentran abandonados, así como el antirrábico de la zona norte y sur que no cuentan con los espacios necesarios.

Por otro lado existe el centro de acopio antirrábico, centro de control canino, la perrera municipal; pero en estos lugares solo se atiende el problema de la rabia sin tomar en cuenta las demás enfermedades.

Los espacios creados como los antirrábicos, las perrerías municipales lo único que han logrado es que se comiencen a hacer campañas en contra de ellas ya que para muchas personas dentro de la sociedad están a favor de los derechos de los animales.

Dentro de la ciudad de Puebla aún no existe el equipamiento dentro de los antirrábicos donde las personas se puedan dirigir a tratar los padecimientos de sus mascotas donde se les de la atención necesaria íntegra a estas.



¿A QUIEN VA A BENEFICIAR LA INVESTIGACIÓN?

La ciudad de Puebla se encuentra en el 4º lugar de animales en situación de calle; esto crea una problemática alarmante a nivel salud pública.

La sociedad no cuenta con la información necesaria de todos los padecimientos que pueden tener los perros y los gatos así como la ciudad de Puebla no tiene la infraestructura para poder desarrollar un trabajo completo.

Existen diferentes campañas de vacunación y esterilización pero no un espacio en específico donde se brinde una atención completa a todos los padecimientos que puedan tener los perros y gatos; ni la zoonosis que se genera causando un problema total a la salud pública

Los lugares empleados donde se atienden a los animales son centro de acopio antirrábico, centro de control canino, la perrera municipal, centros de atención animal son deplorables y no cuentan con la infraestructura, los espacios, la higiene donde se dan los servicios.

La propuesta de un espacio arquitectónico adecuado para la atención médica veterinaria tendrá un impacto positivo en la salud pública; reduciendo al mínimo la incidencia de enfermedades de zoonosis con repercusión en la salud.





JUSTIFICACIÓN

El que se integre una clínica pública permite que se les atienda por diferentes enfermedades a las mascotas ya que muchas veces por los costos de los tratamientos, los animales no reciben la atención necesaria

Esta clínica veterinaria otorga beneficios a la sociedad ya que genera conciencia. Se busca informar, comprender, aplicar y encontrar solución con esta Clínica a todas las enfermedades, padecimientos y zoonosis por lo que hace que sea un espacio necesario y muy específico donde se integren y den soluciones a estos padecimientos.

Es de gran importancia valorar este tema ya que causa una problemática afectando a la salud pública, se ha llegado a poner en propuestas de campañas apoyadas por la unidad nacional veterinaria, la ley de protección de animales y diferentes agrupaciones, así como se ha hecho un llamado directo de la sociedad hacia el municipio para la implementación de una clínica veterinaria pública.

Esta idea, aporta un gran número de beneficios y soluciones a la sociedad, tanto a los que tienen mascotas como a los que no tienen. Generará un pensamiento positivo del cuidado a las mascotas y que además, no tendrá costo, informando y capacitando a todos los poblados de los cuidados y necesidades que tienen los animales que hasta el día de hoy, viven en una situación deplorable.

Éste tema es de suma importancia ya que es una problemática que se vive día con día, enfermedades de animales con hogar y en situación de calle son parte del día a día, no solo en Puebla si no todo el país, la diferencia es que en otras entidades ya están trabajando sobre éste tema.



OBJETIVOS

- GENERAL

-Proponer una clínica veterinaria pública que cumpla con las características que las normas exigen para un buen desarrollo de proyecto, logrando cubrir con las necesidades que se requieren. Proponiendo un espacio arquitectónico que sea estético pero también muy funcional y que permita generar una conciencia al trato y atención medica de los animales.

- ESPECIFICOS

-Se propone reestructuración de la infraestructura que integra el antirrábico por medio de un centro de atención público veterinario para perros y gatos en la zona de La Guadalupana San Francisco Totimehuacán, Puebla.

Se pretende que con la reestructuración de la infraestructura que integra el antirrábico por medio centro de atención público veterinario para perros y gatos se brinde la prevención, atención y tratamiento a enfermedades, así como la esterilización y vacunación completa. Beneficiando de manera directa a la población ya que se beneficiaría a las aproximadamente 4,500 casas de La Guadalupana y zonas alrededor de San Francisco Totimehuacan.



HIPOTESIS

La Clinica veterinaria publica permite la solución a la problemática de Totimehuacan que los habitantes de esa zona demandan, aportando el beneficio también a las comunidades cercanas.

Dentro de este espacio se pretende dar el servicio de atención, esterilización, vacunación, medicina interna, cirugía, hospitalización, comederos y bebederos a perros y gatos de Puebla.

Permitiendo una mayor calidad de vida y la prevención de diferentes enfermedades y epidemias que se ocasionan por una mala atención y cuidado a este tema. Generando beneficios a la salud pública del estado de Puebla.



GLOSARIO

- U.H.- Unidad Habitacional
- MASCOTAS- Animal de compañía.
- VETERINARIA- ciencia médica de prevenir, diagnosticar y curar las enfermedades de los animales domésticos, animales silvestres y animales de producción.
- ESTERILIZACION- Un procedimiento quirúrgico por el que se impide la reproducción al animal, y puede realizarse tanto en machos (vasectomía) como en hembras (ligadura de trompas).
- DEPLORABLE- adj. Lamentable, malo
- ENFERMEDAD- Alteración o desviación del estado fisiológico en una o varias partes del cuerpo, por causas en general conocidas, manifestada por síntomas y unos signos característicos, y cuya evolución es más o menos previsible
- PADECIMIENTO- m. Sufrimiento físico, psíquico o sentimental.
- ZONOSIS- cualquier enfermedad que puede transmitirse de animales a seres humanos.
- VACUNACION- un preparado de antígenos que una vez dentro del organismo provoca la producción de anticuerpos y con ello una respuesta de defensa ante microorganismos patógenos.
- TOXOPLASMOSIS- enfermedad causada por un parásito de la materia fecal de los gatos.
- RABIA- es una enfermedad aguda infecciosa viral del sistema nervioso central ocasionada por un Rhabdoviridae que causa encefalitis aguda con una letalidad cercana al 100 %.
- ESTREPTOCÓCICA- son bacterias gran positivas. Streptococcus pneumoniae, pyogenes, agalactiae, viridans y mutans. Hemolíticos y no hemolíticos.
- CONJUNTIVITIS- es una inflamación de la conjuntiva, generalmente causada por virus, bacterias o una alergia.

GLOSARIO

- GIARDIASIS- es una enfermedad diarreica ocasionada por Giardia intestinalis
- TIÑA- Es una infección cutánea debido a hongos.
- SARNA SARCÓPTICA- es la sarna más común en perros. Causa mucha picazón e irritación en la piel.
- INFRAESTRUCTURA- aquella realización humana diseñada y dirigida por profesionales de Arquitectura, Ingeniería Civil, Urbanistas, etc., que sirven de soporte para el desarrollo de otras actividades y su funcionamiento, necesario en la organización estructural de las ciudades y empresas.
- PERRERA MUNICIPAL- se asemejan característicamente a las protectoras, pero la gran diferencia que existe entre ellas es que en las perreras, una vez pasado un tiempo límite, que ellos mismos ponen, sin que el animal sea adoptado por nadie, lo sacrifican.
- ANTIRRABICOS- Que previene o combate la rabia.
- ANIMAL ABANDONADO: los animales que deambulen libremente por la vía pública sin placa de identidad u otra forma de identificación; así como aquellos que queden sin el cuidado o protección de sus propietarios o poseedores dentro de los bienes del dominio privado.
- ANIMAL DOMESTICO: los animales que dependan de un ser humano para subsistir y habiten con éste de forma regular.
- BIENESTAR ANIMAL: respuesta fisiológica y de comportamiento adecuada de los animales para enfrentar o sobrellevar el entorno.
- CAMPAÑAS: acción pública realizada de manera periódica por la autoridad para el control, prevención o erradicación de alguna epizootia, zoonosis o epidemia; para controlar el aumento de población de los animales; o para difundir la concientización entre la población para el trato digno y respetuoso a los animales.
- FAUNA NOCIVA: animales o plagas que por su naturaleza o número propaguen riesgo a la salud o la seguridad públicas.

FUENTES

- Manual de las principales zoonosis en perros y gatos existentes en Mexico
- MVZ Isadora Dias Chacon
- SSA- Puebla Zoonosis
- Interpretacion de la conducta rutinaria de los perros en el medio urbano
- MVZ Jose Cristobal de Jesus Arreguin Garcia
- MVZ Vicente Hernandez Alvarado
- Puebla, pue. 1992
- PROY-NOM-000-SSA2-2000
- Proyecto de norma oficial mexicana, para le prevención y control de la rabia
- Roberto Tapia Conyer
- Mexico DF de 2000
- Especificación del proyecto protocolo del centro antirrábico veterinario
- SSA- puebla
- Ley de protección a los animales para el estado de puebla
- Enero 27-2000
- REDVET.
- Revista electrónica veterinaria 1695-7504
- 2007 volumen VII numero 9
- Ley Federal de Sanidad Federal. Ultima reforma 2012



PROCESO METODOLÓGICO EMPLEADO

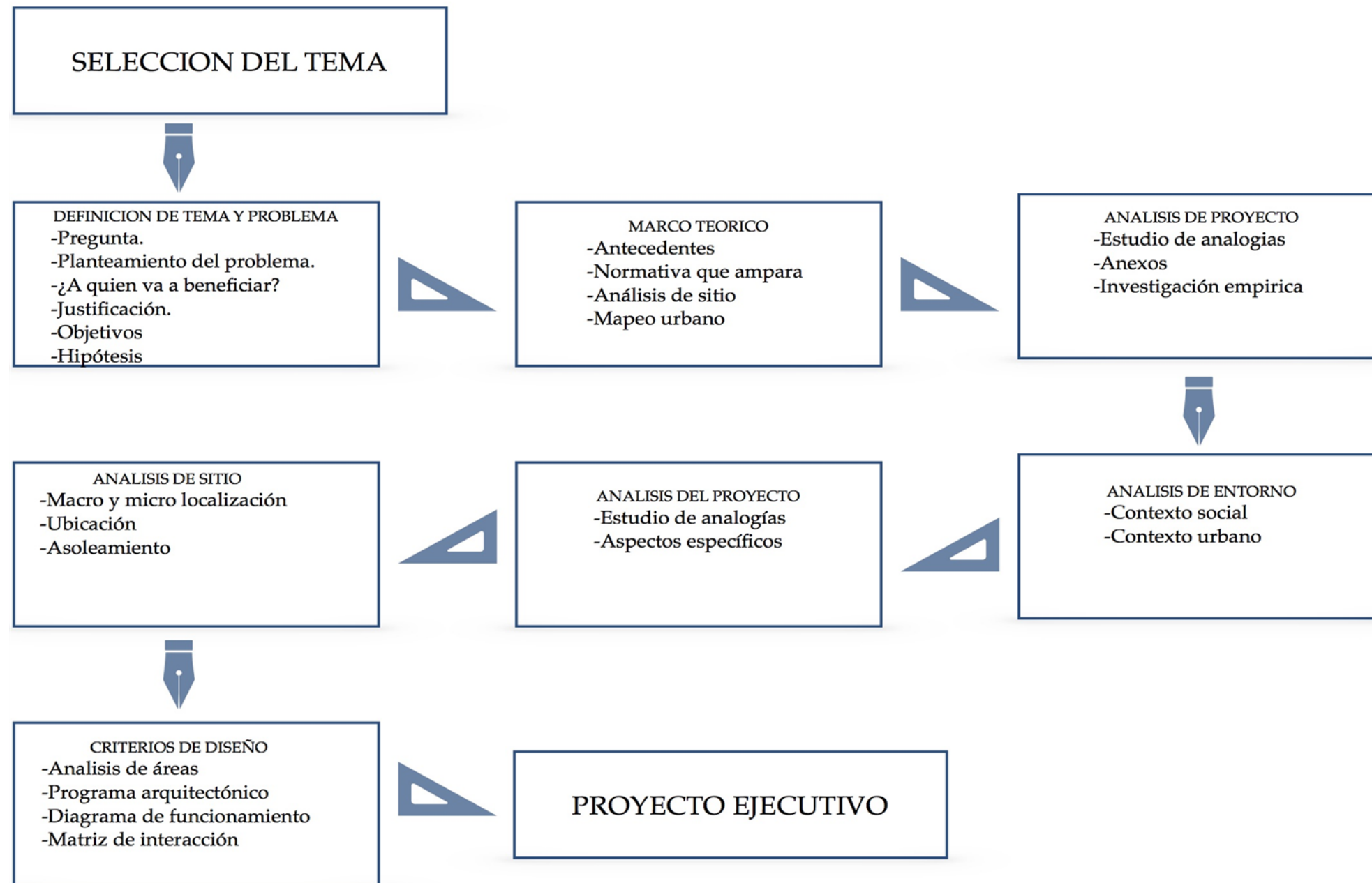



MARCO TEÓRICO

ANTECEDENTES DEL PROYECTO

Se tiene muy poca información del tema ya que los estudios realizados son pocos y solo existe un hospital público dentro de México.

Se tiene un estudio de tesis sobre un CACEZ que es un centro de atención canina de enfermedades y zoonosis.

En Puebla existen diferentes centros de atención animal como es el de Cuautlancingo, Chautla y Tecamachalco que se encuentran abandonados, así como el antirrábico de la zona norte y sur que no se encuentran bien organizados en los espacios que se tienen.

Por otro lado existen el centro de acopio antirrábico, centro de control canino, la perrera municipal pero en estos lugares solo se atienden el problema de la rabia sin tomar en cuenta los demás enfermedades.

En la ciudad de Puebla no existe ninguna clínica veterinaria que cumpla con las características y los espacios arquitectónicos como el que se quiere proponer.



MARCO NORMATIVO DE REFERENCIA

Ley de Protección a los Animales para el Estado de Puebla

Art. 7 IV.- Propiciar las condiciones adecuadas para el desarrollo de espacios desarrollo de programas de educación, difusión y campañas.

Art. 8 I.- Promover en coordinación con el gobierno Federal y los Ayuntamientos, el establecimiento de mecanismos para protección y trato digno de los animales en el estado de Puebla.

Art. 14 III.- Proporcionar un área de esparcimiento adecuada en dimensiones, de acuerdo al tamaño, especie y raza, que le permita tener movimiento libre para ejercitar adecuadamente todas las partes de su cuerpo.

V.- Las aguas residuales que se generen en el área de estancia deberán de conducirse a la red de drenaje sanitario.

Art. 21 Las instalaciones para animales utilizados en actividades deportivas y pensiones para mascotas, deberán ser adecuadas conforme a las características propias de cada especie.

Art. 31 Será obligatorio por parte de las Clínicas Veterinarias y tiendas de Mascotas, inscribir al patron a los animales adquiridos en las mismas, con datos de los nuevos propietarios.

Art. 46 Si un animal, por negligencia o culpa de su poseedor, deambula sin control en vía pública, la autoridad tomara medidas pertinentes para proteger la salud y bienes de las personas, y sancionará al responsable en los términos de esta Ley y demás disposiciones jurídicas aplicables.



CAPITULO 2

CONTEXTO FISICO

ANÁLISIS DE SITIO



FUENTE

MICHELLE ACOSTA MARTINEZ 23/09/2015

MEXICO, PUEBLA.

ZONA SAN FRANCISCO

TOTIMEHUACAN

San Francisco Totimehuacán se localiza a 10 kilómetros de la ciudad de Puebla, sobre la carretera que va a la presa de Valsequillo, su nombre proviene de una alteración del náhuatl totimehuacán que significa: lugar de Totimehuacan, aves o pájaros ("totol" pájaro, "hua" posesión y "can" de).

Totimehuacán estuvo poblado por los Olmecas Xicalanca, siendo la capital de un antiguo señorío tolteca-chichimeca, cuyos orígenes se asientan en el año 695 a.C.

San Francisco Totimehuacán cuenta con numerosos atractivos turísticos como: las pirámides del Tepalcayo que datan del 700 a.C que aparentan ser lomas naturales; ó el cerro de Chiquihuite que desde su cumbre se puede ver todo el valle de Puebla y ahí se encuentra un monumento de Cristo Rey; por otro lado está el Ex convento de San Francisco que data del siglo XVI y la antigua Capilla de San Juan.

MACRO LOCALIZACION

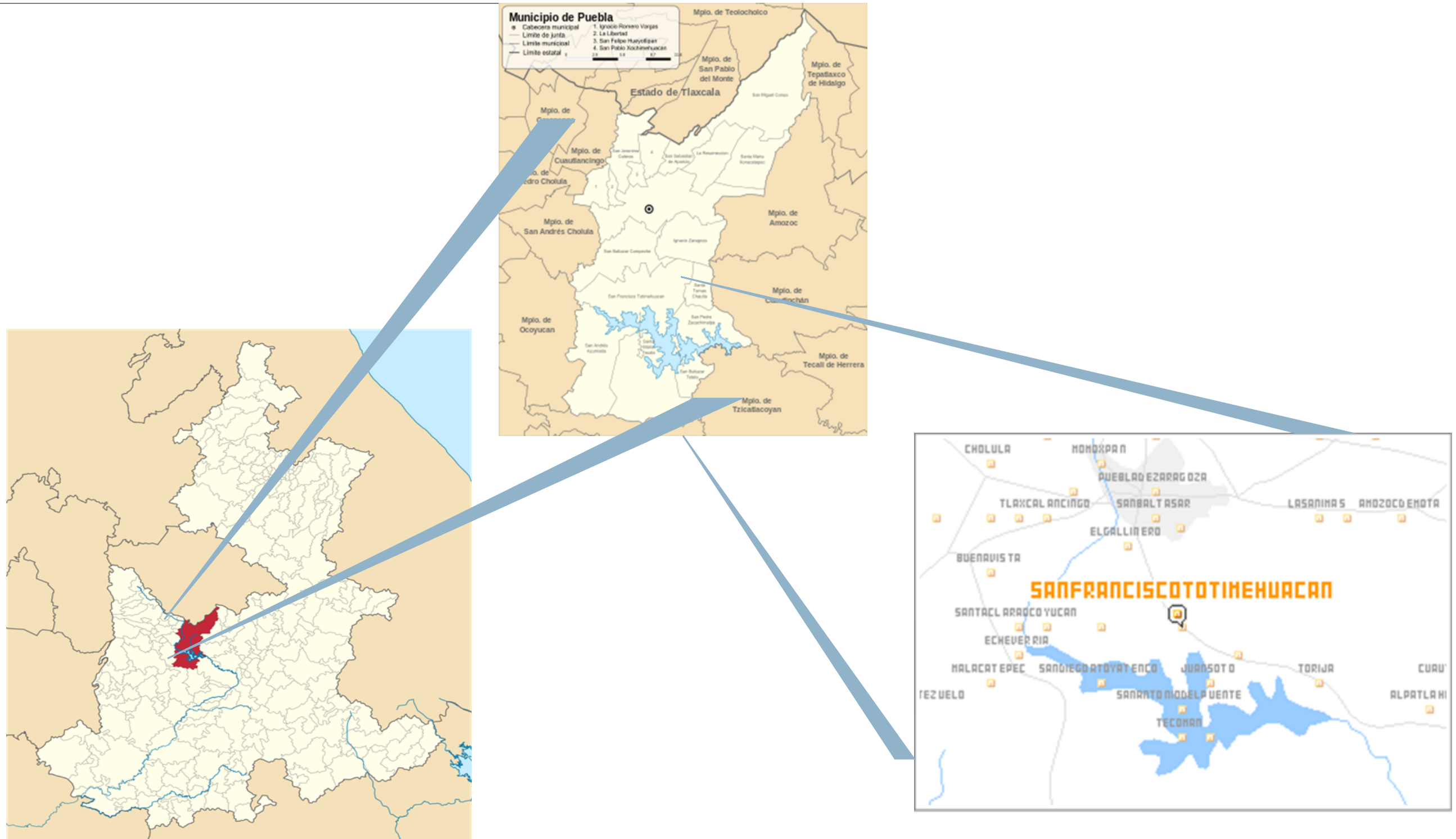

En el Estado de Puebla existen once subprovincias fisiográficas: Carso Huasteco, Llanuras y Lomeríos, Lagos y Volcanes del Anáhuac, Chiconquiaco, Llanuras y Sierras de Querétaro e Hidalgo, Cordillera Costera del Sur, Mixteca Alta, Sierras y Valles Guerrerenses, Sierras Centrales de Oaxaca, Sierras Orientales y Sur de Puebla.

Su represión que sirve de fondo al cauce del río Atoyac. El relieve del municipio representa una topografía francamente plana; se identifican algunos lomeríos que no sobrepasan los 60 m de altura, como el que se ubica en San Francisco Acatepec, o en San Bernabé Temoxtitla. Se observa un ligero declive de oeste - este en dirección al Atoyac, que no pasa de 100 m. Presenta una altura promedio de 2150 metros sobre el nivel del mar.

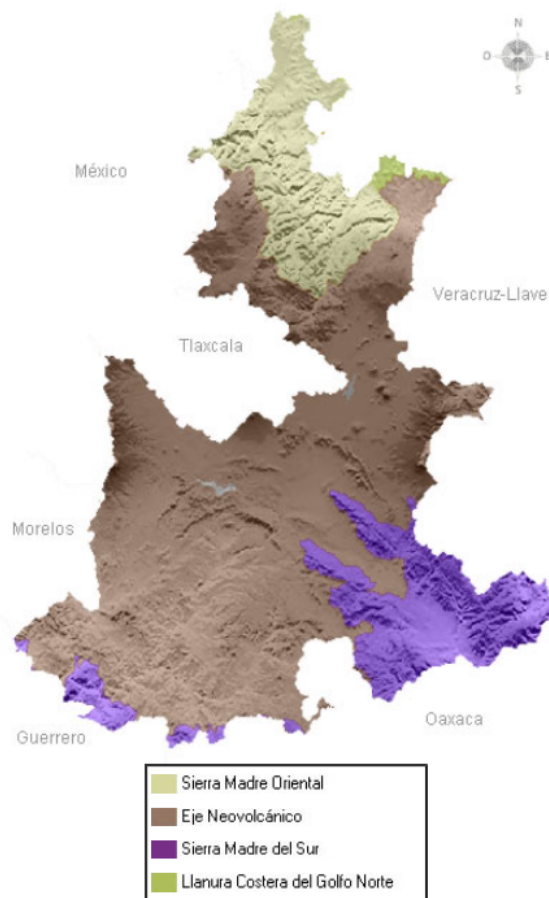
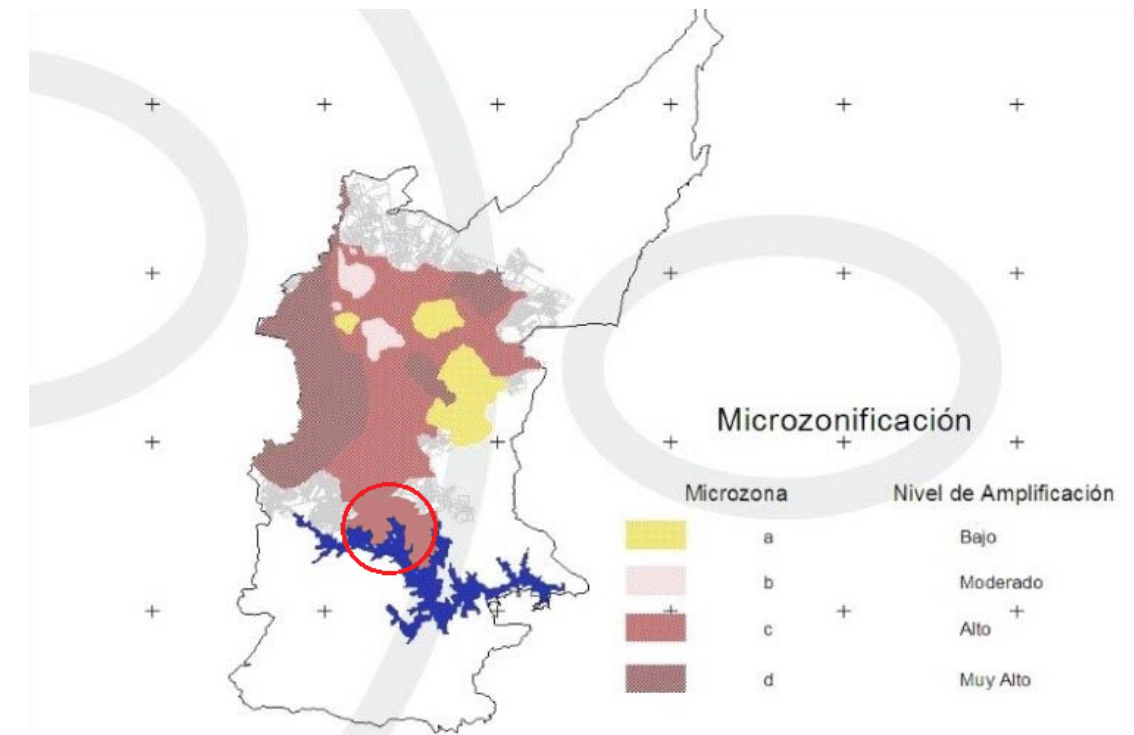

FIG 2.3 MAPA DE RELIEVE DEL ESTADO DE PUEBLA
 INEGI. Anuario Estadístico del estado de Puebla.
 INEGI. Síntesis Geográfica del estado de Puebla
 INEGI. Continuo Nacional Topográfico S. II escala 1:250 000.
 INEGI. Conjunto Geológico E14 escala 1:1 000 000.

Nombre	Altitud (metros sobre el nivel del mar)
Volcán Pico de Orizaba (Citlaltépetl)	5 610
Volcán Popocatepetl	5 500
Volcán Iztaccihuatl	5 220
Cerro La Negra	4 580
Volcán Malinche (Matlalcuéyet)	4 420
Cerro El Rosario	3 440
Cerro Derrumbadas	3 400
Cerro Zizintépetl	3 260
Cerro Hillo	3 140
Cerro Pizarro	3 100
Cerro Tlachaloya	3 070
Cerro Majada El Muerto	2 760
Cerro Chignautla	2 560
Cerro San Lorenzo	2 120
Cerro Tecorral	2 060

FIG 2.4 TABLA DE PRINCIPALES ELEVACIONES
 INEGI. Perspectiva Estadística de Puebla, diciembre 2012.

SISMICIDAD EN EL MUNICIPIO DE PUEBLA ¹



MAPA DE SISMICIDAD EN EL MUNICIPIO DE PUEBLA
 INEGI. Perspectiva Orografía de Puebla, Diciembre 2014.

MICRO ZONA III A. Se caracteriza por tener un suelo firme de rocas calizas o flujos de lava basáltica y/o andesitas, los periodos dominantes estimados son de 0.1 a 0.3 segundos.

MICRO ZONA III B. Corresponde a las capas de travertinos que se distribuyen desde Agua Azul hasta Rancho Colorado.

MICRO ZONA III C. Tiene mayor distribución que las demás, corresponde a los suelos firmes, con periodos de 8 segundos.

MICRO ZONA III D. Esta se localiza en el sector NE y en la zona de influencia del río Atoyac, los periodos dominantes estimados fueron de 2 a 2.5 segundos.

1. Instituto de Nacional de Estadística Geografía e Informática. www.inegi.org Sept. 2014

El 35% de la superficie del estado presenta clima templado subhúmedo presente en la región central y sureste el 25% presenta clima cálido subhúmedo en la parte norte y sureste, el 19% presenta clima seco y semiseco hacia el sur y centro oeste, el 14% presenta clima cálido húmedo localiza en el norte y sureste, el 7% presenta clima templado húmedo en la región norte y una pequeña área hacia el sureste, también encontramos un pequeño porcentaje (0.2) de clima frío en la cumbre de los volcanes.

La temperatura media anual del estado es de 17.5°C, la temperatura máxima promedio es de 28.5°C y se presenta en los meses de abril y mayo, la temperatura mínima promedio es de 6.5°C durante el mes de enero.

La precipitación media estatal es de 1 270 mm anuales, las lluvias se presentan en verano en los meses de junio a octubre.

Las áreas agrícolas en la entidad se encuentran principalmente en las regiones con clima templado subhúmedo, el maíz aún es el cultivo principal; también se produce cacahuate, papa, ajo y frijol, entre otros. Las frutas son: manzana, perón, aguacate, café y naranja.

HIDROGRAFÍA ¹

Los recursos hidrológicos con los que cuenta el estado de Puebla, incluyen a fuentes de agua superficial y subterránea. Entre las primeras se encuentran los ríos, arroyos y cuerpos de agua, como son los lagos y presas. Las fuentes de agua subterránea comprenden el agua que se infiltra y se almacena en los materiales porosos y permeables del subsuelo.

Entre los principales ríos se encuentran:

- | | | |
|--------------|----------------|------------|
| • Atoyac | • Acatlán | • Salado |
| • Nexapa | • Zapoteco | • Zempoala |
| • Pantepec | • Coyolapa | • Tilapa |
| • San Marcos | • Alseseca | • Mixteco |
| • Necaxa | • Atila | |
| • Ajajalpa | • La Huertilla | |
| • Apulco | • Axuxuca | |

Otros cuerpos de agua:

Presas

- Manuel Ávila Camacho
- Necaxa
- Tenango
- Nexapa
- La Soledad
- Boqueroncito
- San Felipe

Lagunas

- El Salado
- Totolcingo
- Grande
- Chica
- Ajolotla
- Alchichica
- La Preciosa

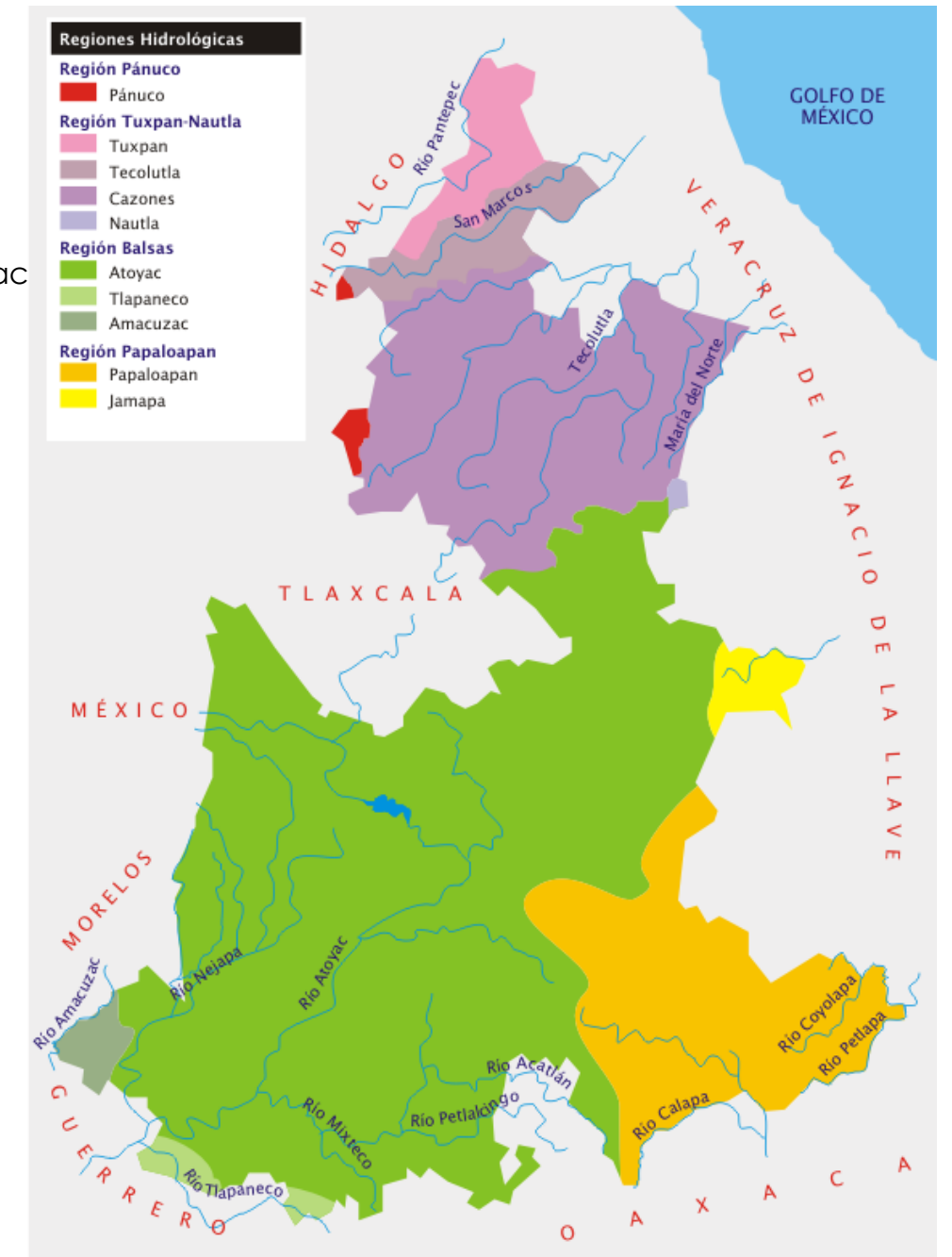

FIG 2.6 MAPA HIDROLÓGICO DEL ESTADO DE PUEBLA
INEGI. Estructura Hidrológica de Puebla, Diciembre 2014.

1. Instituto de Nacional de Estadística Geografía e Informática. www.inegi.org
Sept. 2014

ESTRUCTURA CLIMÁTICA

ASPECTOS CLIMATOLÓGICOS DEL MUNICIPIO DE PUEBLA

1 La lluvia.

La precipitación pluvial anual se distribuye entre un máximo de 960.9 mm en la parte centro poniente del municipio, en la estación de Mayorazgo, y un mínimo de 731.4 mm en la región sureste, en la estación de Balcón del Diablo (ver mapa alusivo).

En la parte media de La Malinche, en la estación de San Miguel Canoa, se observa un aumento de la lluvia anual con un máximo de 900.5 mm, seguramente por el efecto de la formación de nubes de ascenso orográfico.

El periodo de lluvia en el municipio es de mayo a octubre, con dos máximos: uno en el mes de junio y el otro en el mes de septiembre, este comportamiento de la marcha anual de la lluvia se presenta en casi todo el municipio, excepto en dos regiones al norte del área de estudio, una que corresponde al clima Cb (w2) (w) y la segunda corresponde al tipo de clima Cb (w1) (w) (ver mapa).

2 La temperatura.

La distribución de las isotermas en el municipio tiene una relación inversa con la altitud, la temperatura disminuye con la altitud a razón de 0.66°C por cada 100 m. La temperatura mínima es de 5 °C en la parte alta del volcán La Malinche, en la región sur del municipio la temperatura media anual alcanza los 18°C.

La marcha anual de la temperatura registra un mínimo en el mes de enero, el mes más frío del año en el municipio es enero, el valor máximo corresponde al mes de mayo, en el mes de junio la temperatura presenta un ligero descenso, reflejo directo del aumento de la humedad en la región, el aumento de la nubosidad y la lluvia.

De los meses de julio a septiembre la temperatura media mensual se mantiene sin cambio importante; en el mes de octubre la entrada de frentes fríos y los efectos de la masa de aire polar continental son sistemas meteorológicos que determinan un marcado descenso de temperatura en la región.

3 El granizo.

La formación del granizo está ligada al desarrollo de nubes cumulonimbos que requieren una fuerte actividad conectiva para llegar a su etapa de madurez, los movimientos ascendentes y descendentes dentro de la nube forman el granizo.

En el mapa de promedio de días con granizo al año, se observa un máximo de 4.42 días con granizo al año en la estación climatológica de mayorazgo, en la parte occidental del municipio; en la región sur el promedio es de sólo 0.5 promedio de días con granizo al año o un día con granizo cada dos años en promedio (ver mapa alusivo).

La precipitación de granizo afecta severamente los cultivos y las áreas verdes en las zonas urbanas con

Caída de ramas de árboles que ocasionan daños en la red eléctrica.

En las viviendas o bodegas con techos de lámina o de cartón el peso de la capa de granizo puede causar daños importantes.



MAPA DE CLIMA EN EL MUNICIPIO DE PUEBLA

INEGI. Estructura Climática de Puebla, Diciembre 2014.

Templado subhúmedo	35%*
Seco y semiseco	19%*
Cálido subhúmedo	25%*
Cálido húmedo	14%*
Templado húmedo	7%*
Frío de alta montaña	0.2%*

*Referido al total de la superficie estatal.
FUENTE: Elaborado con base en INEGI. Carta de Climas 1:1 000 000.

ESTRUCTURA ECOLÓGICA

- Flora: maguey, árboles frutales (ciruelo, chabacano, chirimoya, durazno, guayaba, higo, lima, limón, manzana, naranjo, nogal, pera, perón tejocote), uva y xoconostle.
- Fauna doméstica: Ganado vacuno, ovino, caprino, porcino, asnal, caballar, aves de corral, perros y gatos.
- Fauna silvestre: ardillas, armadillos, cacomixtle, conejo, coyote, liebre, murciélago, onza, rata casera y de campo, ratón, tejón, tlacuache, tuza, zorra, zorrillo, lechuza, lagartija, víbora de cascabel, ceniztonle y zopilote.

Flora urbana frecuente en el Municipio de Puebla. Fuente: Departamento de Parques y Jardines		
Nombre Científico	Nombre Común	% de Abundancia
Ligustrum Lucidum Ait.	Trueno	26.4
Fraxinus sp.	Fresno	14.4
Cupressus benthamii S. Endl.	Cedro Blanco	9.5
Ficus Retusa L	Laurel de la India	9.2
Populus sp.	Álamo	8.8
Eucaliptus sp.	Eucalipto	6.3
Ficus elástica, Ficus sp.	Ficus	4.1
Casuarina cunninggamiana Miq.	Casuarina	4.1
Jacaranda mimosifolia D. Don.	Jacaranda	3.5
Erythrina americana Miller.	Colorín	2.4
Grevillea robusta A. Cunn.	Grevillea	1.8
Phoenix canariensis Hort.	Palma Datilera	1.6
Schinus molle	Pirul	1.4
Prunus pérsica	Durazno	0.8
Salix sp.	Sauce	0.6
Populus alba	Álamo Plateado	0.6
Pinus sp.	Ocote	0.5
Total		96%

FIG 2.8 TABLA DE FLORA EN EL MUNICIPIO DE PUEBLA
INEGI. Estructura Ecológica de Puebla, Diciembre 2014.

1. Instituto de Nacional de Estadística Geografía e Informática. www.inegi.org
Sept. 2014

Se estima que el estado posee unas 900 especies endémicas. La mayor parte de éstas se pueden encontrar en la reserva de la biósfera Tehuacán-Cuicatlán y en Zapotitlán Salinas. "Cultivos como el mezquite, garambullo, neem y la quiotilla, así como algunos tipos de cactáceas y la biznaga son especies originarias con un gran valor, lo que significa un área de oportunidad para su producción y comercialización." De todas estas especies destacan algunas vegetales por sus diversas propiedades medicinales y alimenticias, entre ellas están:

- Mezquite (*Prosopis laevigata*). Útil para alimentos y bebidas fermentadas. Tiene acción antibacterial contra *Sthaphylococcus aerus* y *Scherichia coli*. Útil también para tratar algunas enfermedades de los ojos.
- Garambullo (*Myrtillocactus geometrizans*). Posee un alto contenido de fibra, auxiliar en el tratamiento de diabetes y enfermedades renales, además, su pigmento puede utilizarse como colorante.
- Neem (*Azadirachta indica*). Útil para aceites y suplementos alimenticios, rico en hidratos de carbono y unas 10 variedades de aminoácidos, calcio y otros minerales. Sirve también como anticéptico, antifebriles, antiinflamatorios, antivirales y fungicida.
- Quiotilla (*Escontria chiotilla*). Rico en vitaminas A, B, Ba, minerales y proteínas. También posee propiedades antioxidantes.

La Estructura Ecológica Principal es el eje estructural del Ordenamiento Territorial Municipal, en tanto contiene un sistema espacial, estructural y funcionalmente interrelacionado que define corredores ambientales de sustentación, de vital importancia para el mantenimiento del equilibrio ecosistémico del territorio en el cual se consolida un conjunto de elementos bióticos y abióticos que dan sustento a los procesos ecológicos esenciales, cuya finalidad principal es la preservación, conservación, restauración, uso y manejo sostenible de los recursos naturales renovables.

La estructura ecológica se soporta en la ecología, la geomorfología, e hidrografía del área y en la vegetación original o lo que queda de ella. Esta vegetación contiene y conserva la diversidad biológica, se plantea entonces la necesidad de considerar la problemática ambiental en una forma holística, de manera tal que la estructura ecológica esté conformada por el Geo sistema que comprende el subsuelo y los procesos ecológicos y la relación entre el suelo, el clima y el Biosistema que incluye la totalidad de la flora y la fauna y los procesos biológicos.

La vegetación es un importante recurso estabilizador del clima y del suelo, en la mayor parte del Municipio la vegetación nativa ha sido transformada por la influencia humana que se remonta desde la época virreinal.

Solamente en las faldas y en las barrancas de La Malinche, así como en algunas áreas localizadas al Sur de la presa de Valsequillo se pueden apreciar manchones con vegetación natural.

Predominan los bosques de coníferas y encinos y las selvas de diferentes tipos; matorrales en el norte, sur y sureste de la entidad, así como pastizales, bosques de montaña y bosques templados en la porción central. En las zonas altas de los volcanes se encuentra la pradera de alta montaña. La agricultura ocupa 45.2% de la superficie del estado.

En el bosque de coníferas y encinos: falso escorpión, ranita verde, salamandra, lagartija de collar, culebras parda y de agua, codorniz, halcón, tecolote, tlalcoyote y musaraña. En la selva seca: tejón, mapache, zorrillo, coatí, venado cola blanca, gavián, colibrí, gato montés y murciélago. En el matorral: zorra gris, lagarto de Gila, pájaro carpintero, aguillilla, víbora de cascabel y búho. Animal en peligro de extinción: guacamaya.¹



FIG 2.9 TABLA DE FLORA Y FAUNA EN EL MUNICIPIO DE PUEBLA
INEGI. Estructura Ecológica de Puebla, Diciembre 2014.

1. Instituto de Nacional de Estadística Geografía e Informática. www.inegi.org Sept. 2014

FLORA Y FAUNA ¹

En el área urbana se encuentran zonas sumamente alteradas por las actividades humanas, aún así se pueden encontrar vestigios de los que fuera la fauna nativa en la zona, principalmente en las barrancas aún conservadas, así como en los campos que circundan a la localidad.

La fauna representativa del municipio de Puebla es la que se encuentra representada en el Sistema Volcánico Transversal siendo la frontera entre dos regiones zoogeográficas americanas: La Neártica y la Neotropical, constituyendo una zona de transición entre Norteamérica y Centroamérica, lo anterior ha favorecido la evolución y sobrevivencia de gran número de géneros y especies que encuentran hábitats compatibles de estrecha proximidad.

Para la zona de estudio, se tienen reportadas diferentes especies de mamíferos, anfibios, reptiles y aves.

En cuanto a los primeros se encuentran a los conejos, ardillas, ratones de campo, murciélagos, zorrillos y comadrejas. Por lo que se respecta a las aves se reportan las siguientes especies: zopilote, águila ratonera, cernícalo, búho, paloma, carpintero, colibrí, entre otras. Referente a reptiles y anfibios se reportan los siguientes: lagartijas, serpientes, salamandras y ranas.

1. Instituto de Nacional de Estadística Geografía e Informática. www.inegi.org
Sept. 2014





CAPITULO 3

CONTEXTO URBANO

3.1

MAPEO URBANO

Por normativa de sanidad animal no se puede construir una clinica cerca de zona industrial.

FIG 3.1 CARTA URBANA DEL MUNICIPIO DE PUEBLA
Pagina web del estado, www.oumpuebla.com.mx,

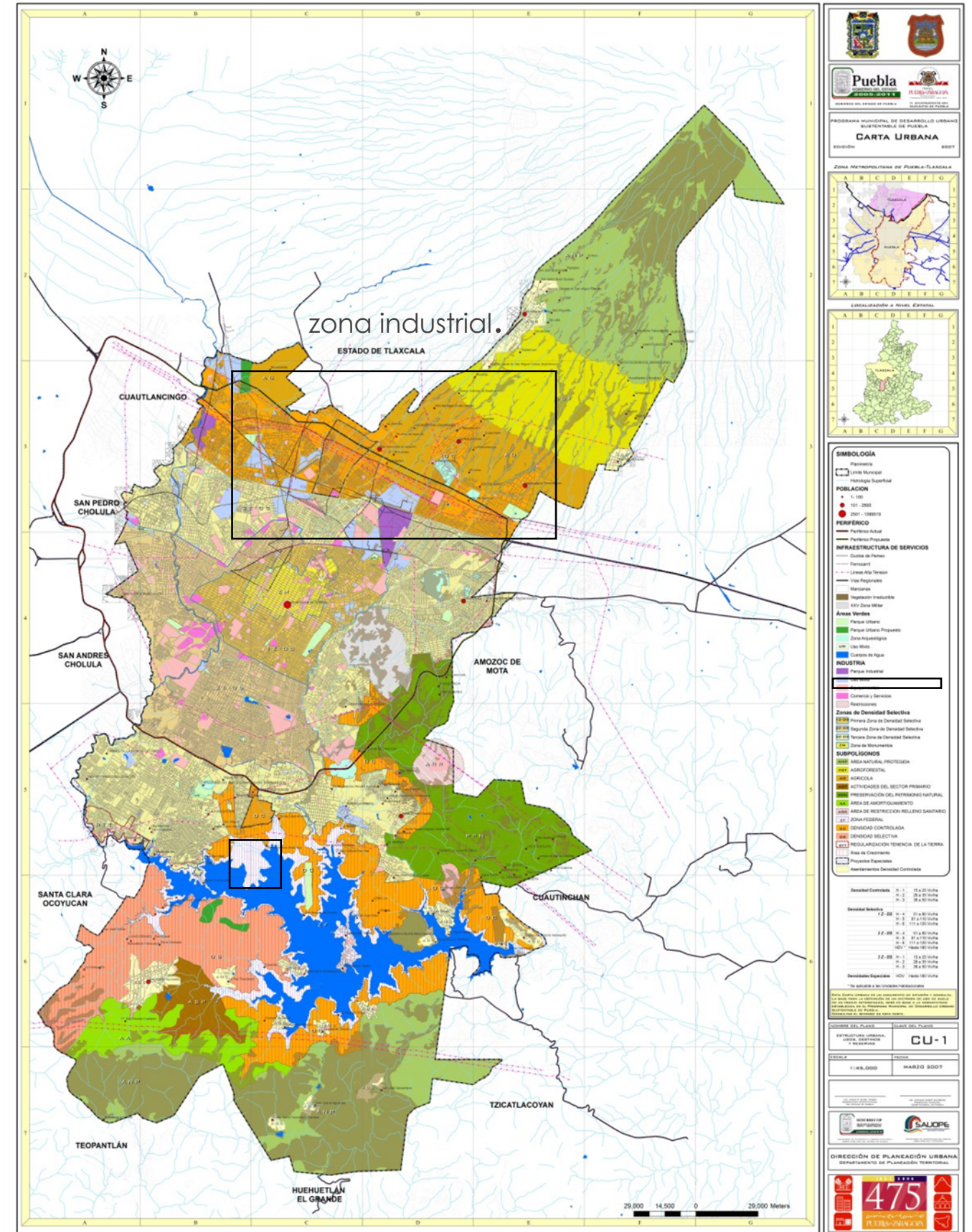



CAPITULO 4

CONTEXTO SOCIAL

ESQUEMA DE ACTIVIDADES DE SAN FRANCISCO TOTIMEHUACAN

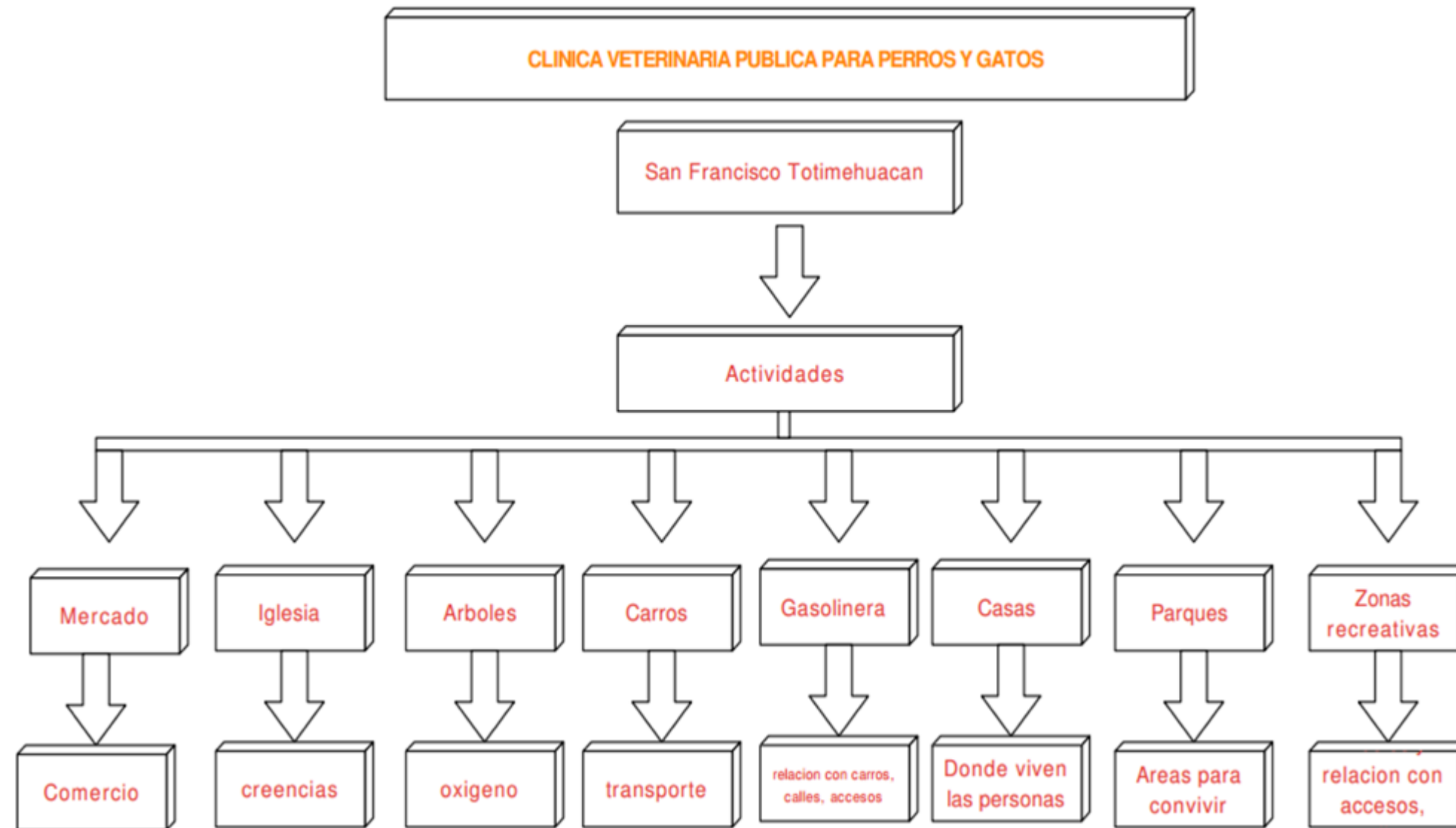

GRAFICA DE BARRAS DE ACTIVIDADES ECONOMICAS EN SAN FRANCISCO TOTIMEHUACAN

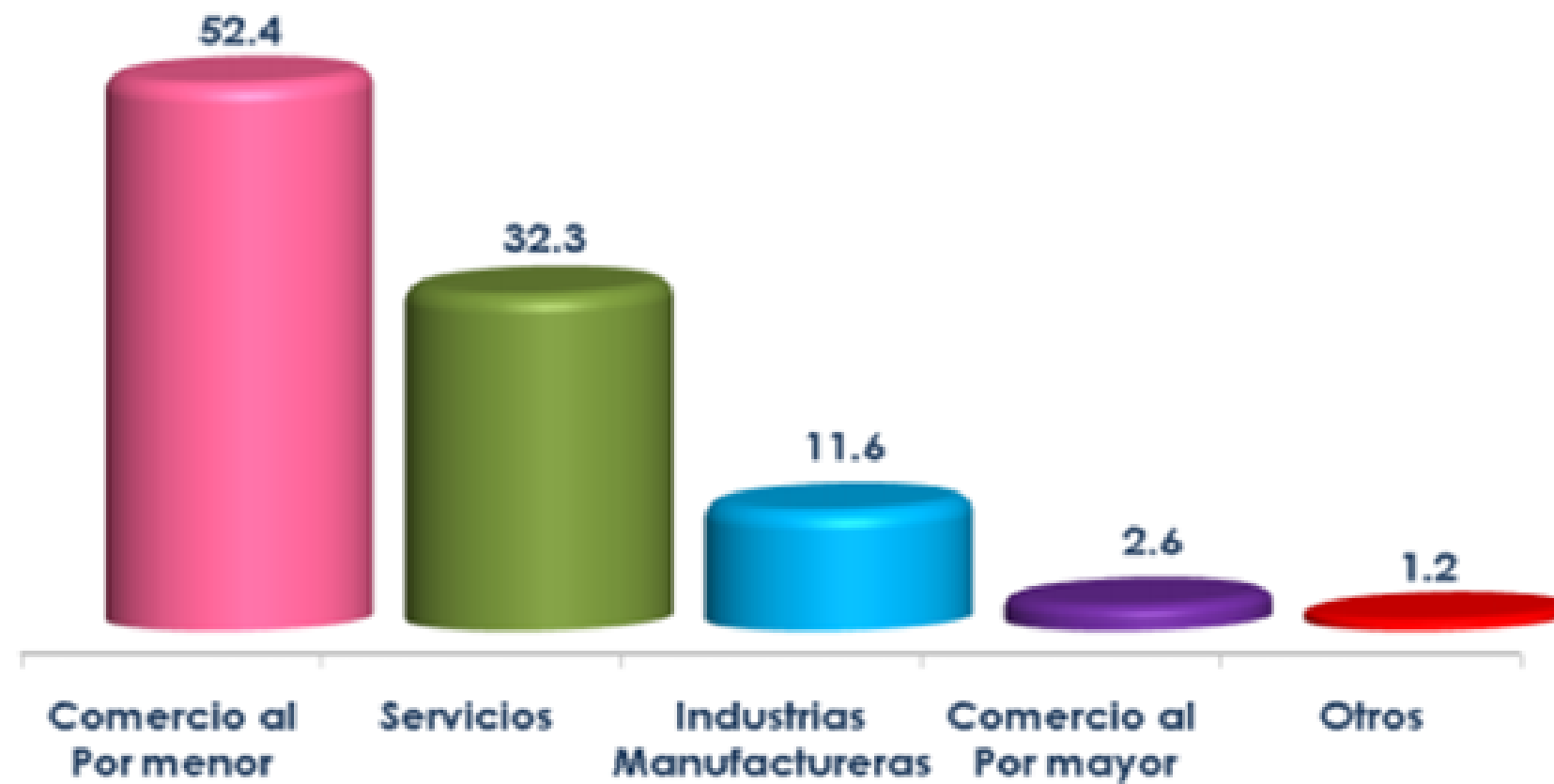

ADQUISICION DE PERROS Y GATOS EN SAN FRANCISCO TOTIMEHUACAN

ESTADISTICAS:

En el municipio de Puebla se estima que hay cerca de 500 mil perros en situación de calle, tanto de raza como callejeros, reveló Verónica Fernández M, fundadora de FRYDA (Fundación de Respeto Y Defensa Animal).

Fuente: FUENTE:: <http://www.criteriohidalgo.com/notas.asp?id=182147>

50 por ciento de la adquisición de una mascota es por impulso, más no es una decisión responsable.

La mayor parte de la llegada de las mascotas a casa fueron por regalos, después de unos meses los dejan en la calle.

El 40 por ciento de los perros que llegan al antirrábico son perros de raza y son llevados por sus propios dueños que ya no saben qué hacer con el perro.

ADQUISICIÓN DE PERROS Y GATOS

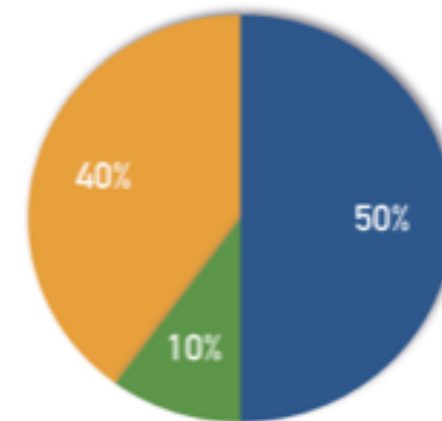

-Por impulso.
-Por regalo.
-Por responsabilidad

PERROS Y GATOS QUE LLEGAN A LA PERRERA

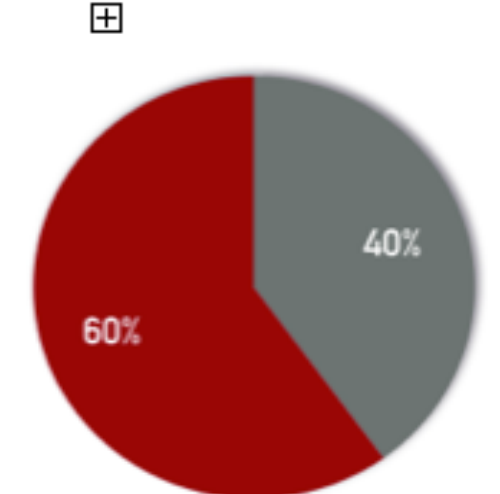

-Los llevan los dueños.
-Los recogen de la calle



CAPITULO 5

ANALISIS DEL SITIO

LOCALIZACIÓN

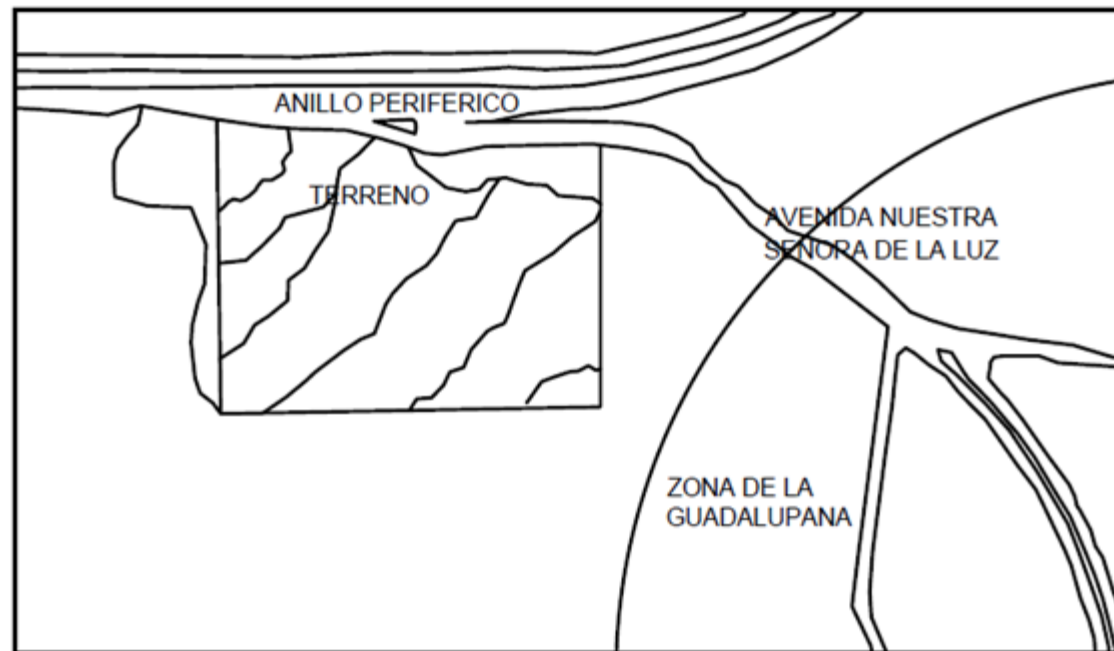

AVENIDA NUESTRA SEÑORA DE LA LUZ Y
PERIFERICO SAN FRANCISCO TOTIMEHUACAN

DIMENSIONES Y VIALIDADES

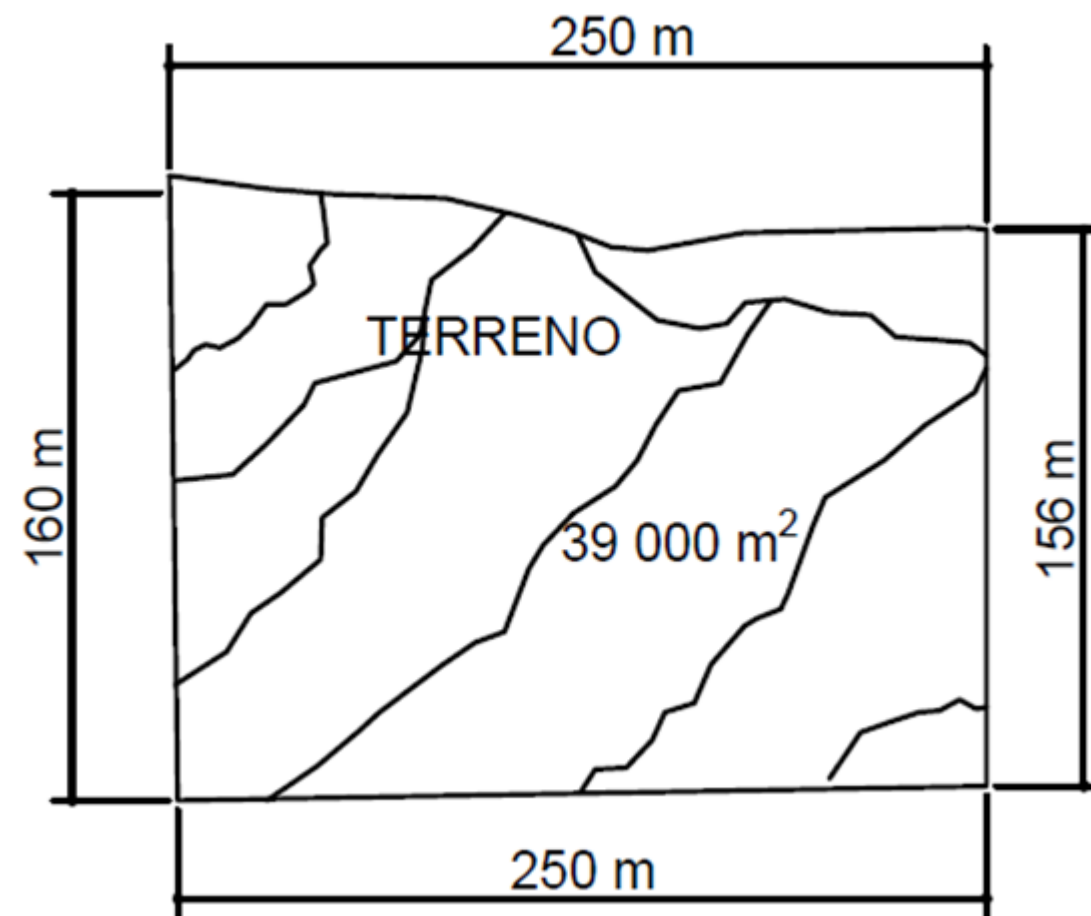

VIALIDADES

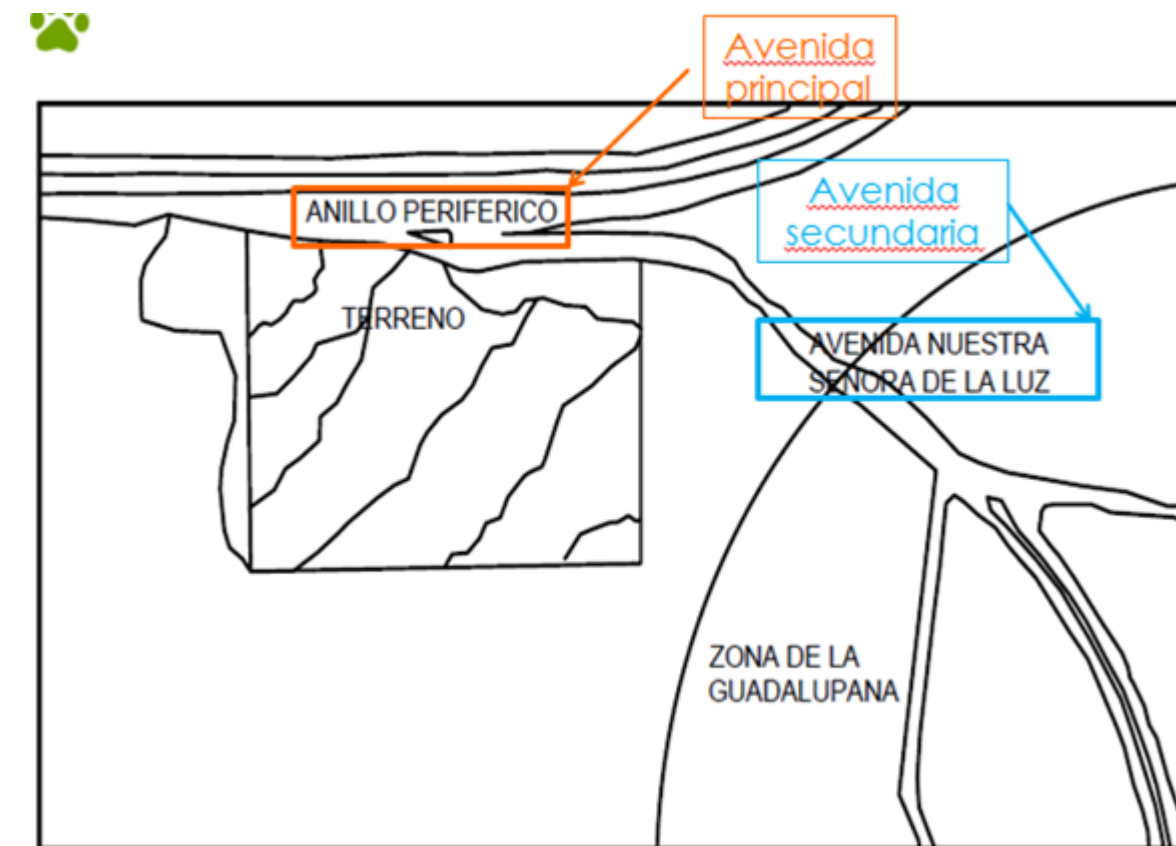

DISTANCIA DESDE LA GUADALUPANA



RECORRIDO DESDE LA CIUDAD DE PUEBLA

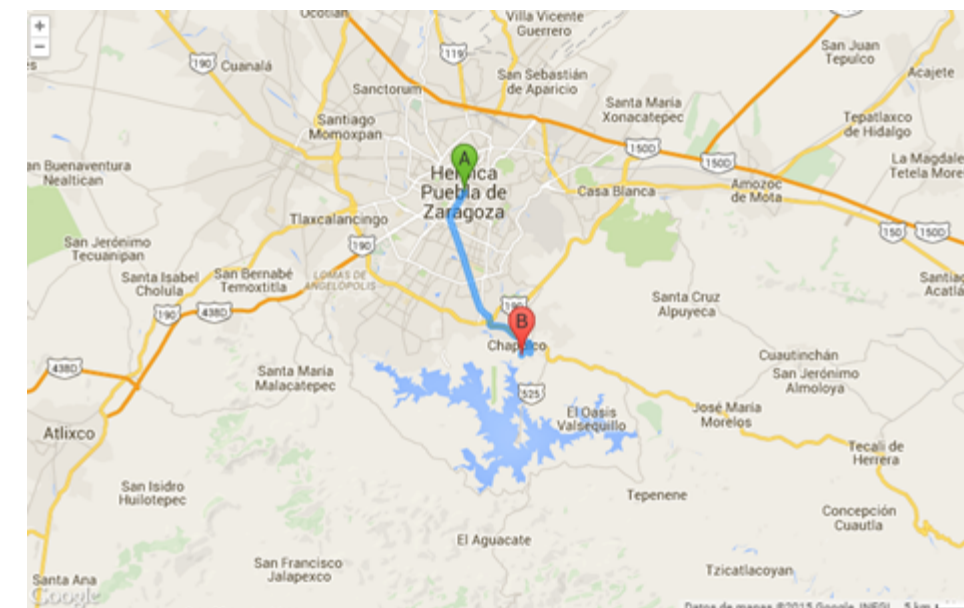

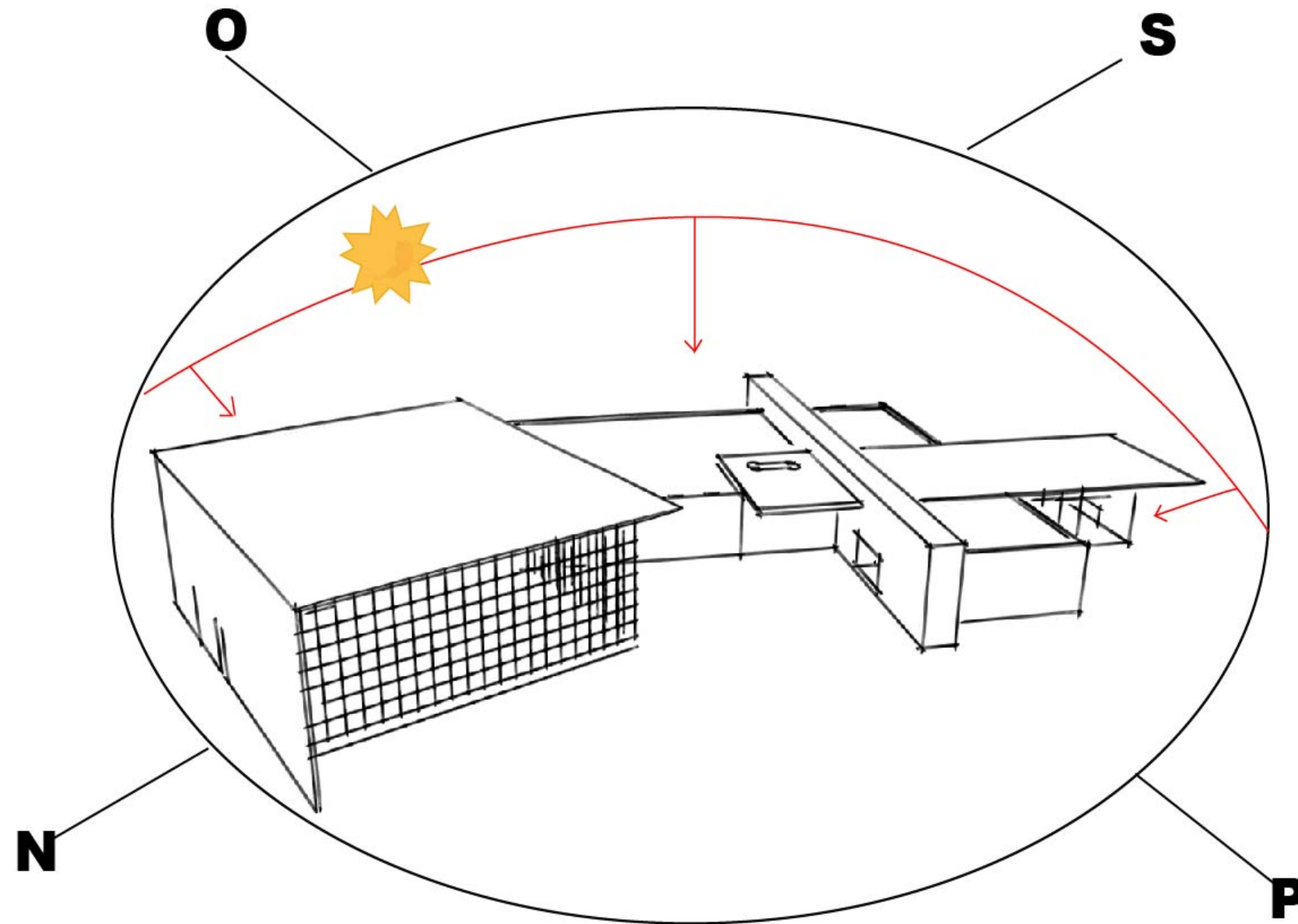

ASOLEAMIENTO

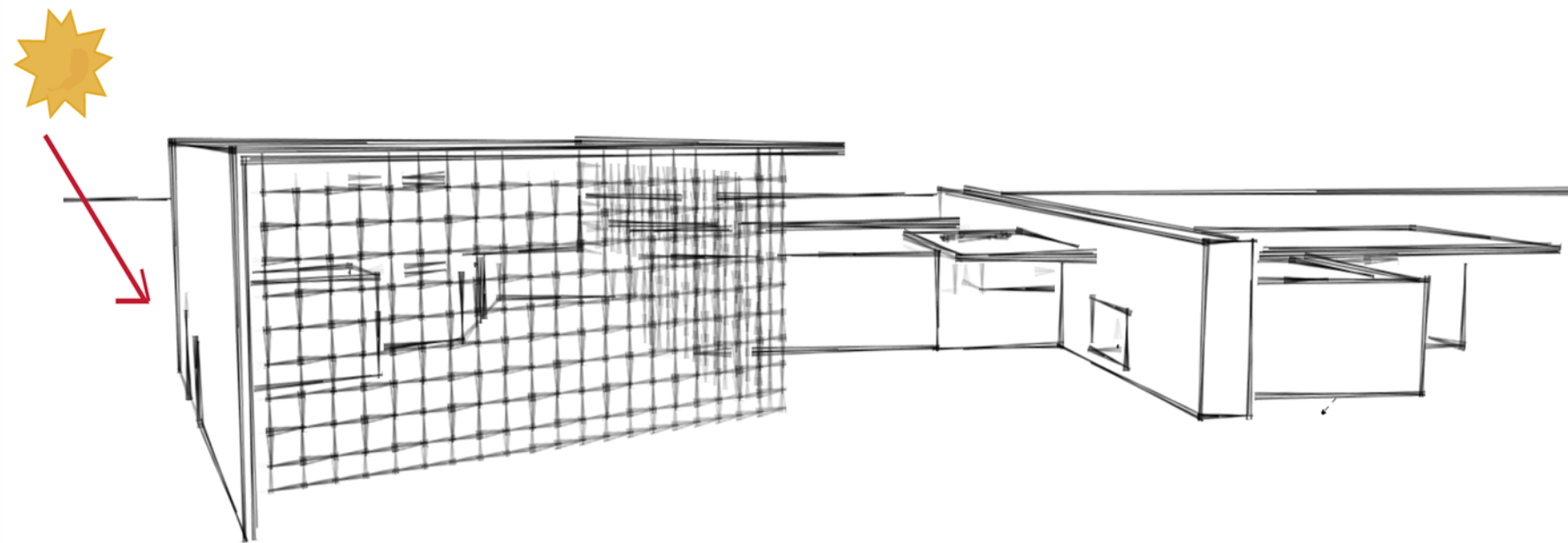

ASOLEAMIENTO

3:00 PM

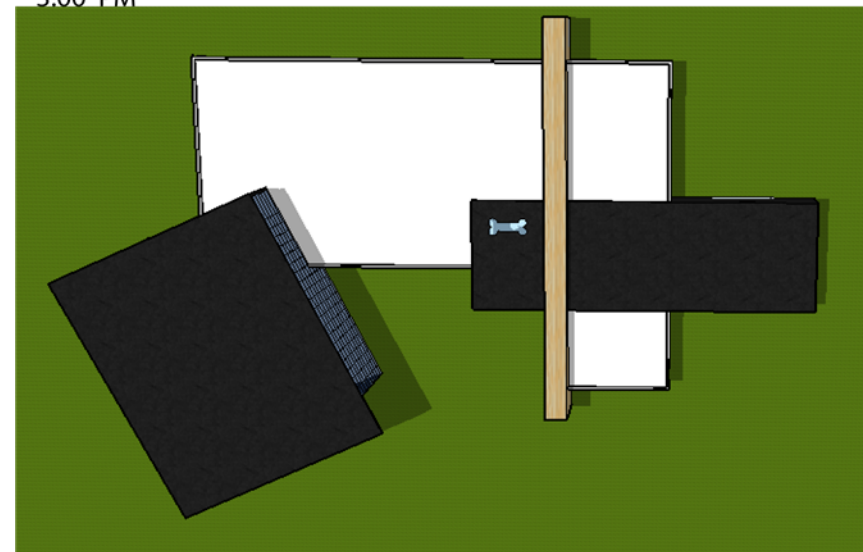

6:30 PM

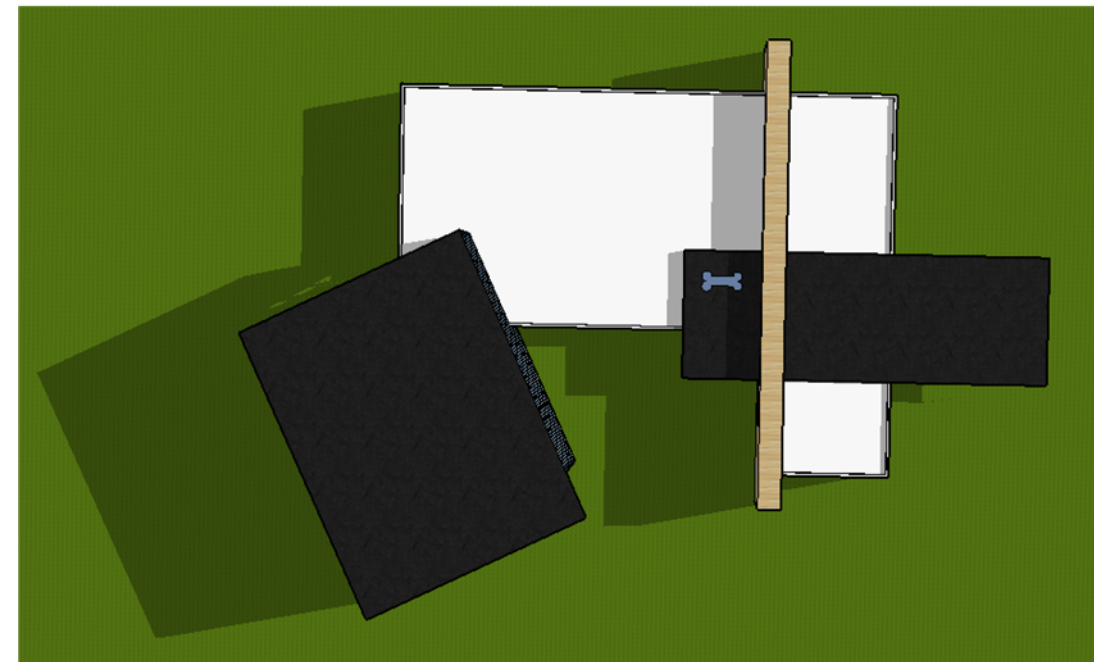

8:00 AM

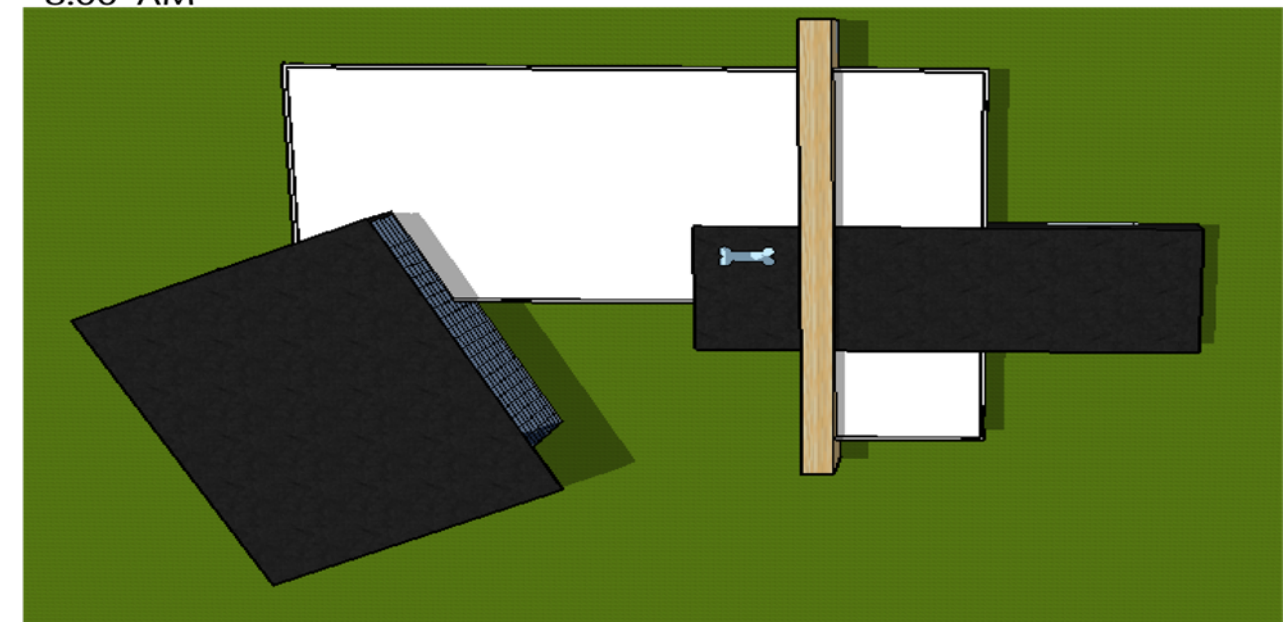



CAPITULO 6

ANALOGÍAS

EJEMPLOS ANÁLOGOS

CENTRO ANTIRRABICO MUNICIPAL DEL ESTADO DE PUEBLA

Un Antirrábico son centros de prevención contra la rabia donde debes llevar a tus mascotas si crees que están infectados con el virus de la rabia entre sus servicios incluyen:

- Esterilización gratuita de perros y gatos
- Vacunación gratuita contra la rabia
- Se otorgan mascotas en adopción sin costo alguno.
- Sacrificio humanitario de mascotas enfermas, atropelladas o por edad.
- Captura de caninos que deambulen por la calle
- Campañas de esterilizaciones en las colonias.
- Valoración de perro agresivo que haya mordido por indicación expresa de la Secretaria de Salud.

En el municipio de Puebla existen 2

- Zona Norte
62 Poniente No. 525 , Guadalupe Victoria
PUEBLA, Puebla
(222) 432.0194
- Zona Sur
Mirasoles No. 14 , Bugambilias
PUEBLA, Puebla
(222) 233.4611

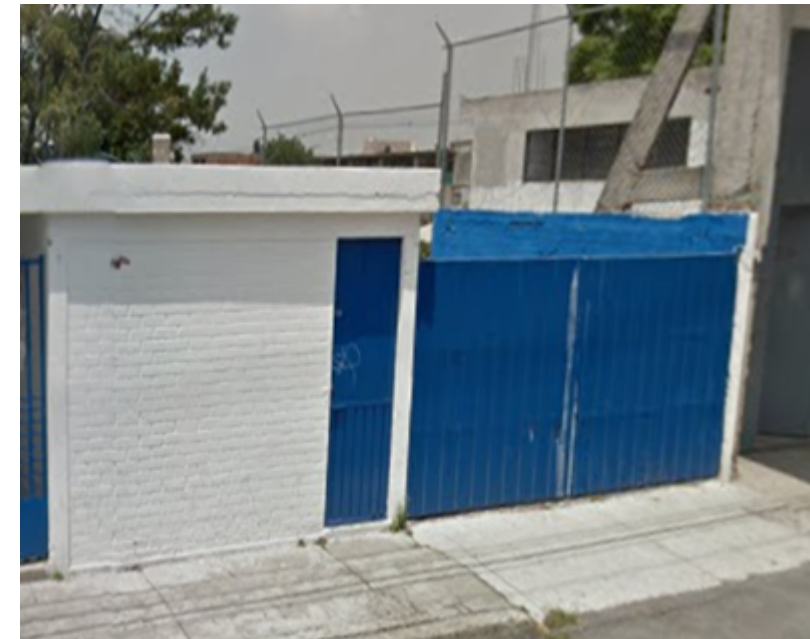

CENTRO ANTIRRABICO DEL ESTADO DE PUEBLA

FOTO TOMADA POR ARACELI ORTIZ ARVEA 19/03/2015

En el antirrábico de la zona sur que fue en el que hicimos nuestra investigación de campo encontramos muchas deficiencias dentro de sus instalaciones, a que no cuentan con los espacios necesarios, ni las medidas de higiene que se necesitan. Sala de espera y área de vacunación contra la rabia es la misma.



CENTRO ANTIRRABICO DEL ESTADO DE PUEBLA
FOTO TOMADA POR ARACELI ORTIZ ARVEA 19/03/2015

La persona encargada de vacunar no cuenta con las medidas de higiene necesarias.

Guantes

Vestimenta

Lugar de desechos del material usado.



CENTRO ANTIRRABICO DEL ESTADO DE PUEBLA
FOTO TOMADA POR ARACELI ORTIZ ARVEA 19/03/2015

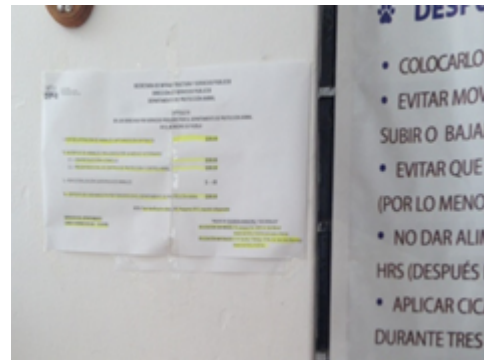

Algunos servicios del antirrábico si tiene un costo.
 Como la recuperación de las mascotas
 Sacrificio de mascotas
 Por depósito de mascotas en protección animal

CENTRO ANTIRRABICO DEL ESTADO DE PUEBLA

FOTO TOMADA POR ARACELI ORTIZ ARVEA 19/03/2015

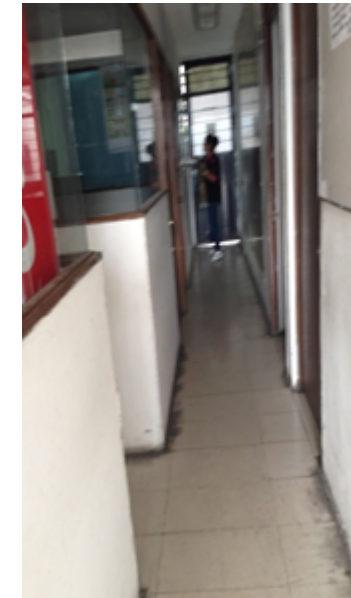

El área de cirugía para la esterilización se encuentra terminando el largo pasillo y no se tiene acceso a el.

En el estudio arquitectónico podemos notar que no es un edificio que cuenta con los espacios necesarios ya que es una adaptación de algo ya construido para otro propósito.

CENTRO ANTIRRABICO DEL ESTADO DE PUEBLA

FOTO TOMADA POR ARACELI ORTIZ ARVEA 19/03/2015

- No cumple con los espacios necesarios
- No cumple con las medidas de áreas de la secretaria de salud



TABLA COMPARATIVA

VENTAJAS	DESVENTAJAS
CON LA CAMPAÑA DE ESTERILIZACION AYUDA A QUE NO SIGAN NECIENDO PERROS GATOS SIN HOGAR	No cuenta con espacios necesarios
	El espacio para el personal es insalubre
	No cuenta con material necesario
	Mala circulación

ANALOGÍA NACIONAL

Historia:

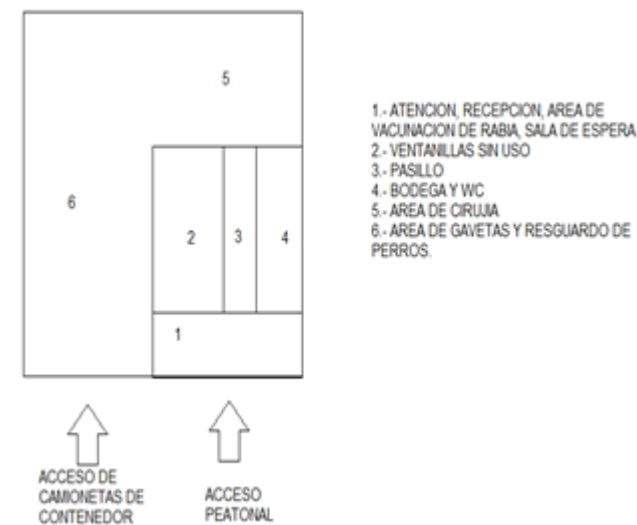
Tradicionalmente, estos establecimientos públicos, han orientado su trabajo a resolver los problemas que ocasionan los perros, inicialmente para el control de la rabia, para lo cual la vacunación antirrábica canina es prioridad; además de realizar otras actividades como son la captura de perros callejeros, recolección y observación de animales agresores, la eliminación de los no reclamados, obtención de muestras y servicio de diagnóstico de animales sospechosos. En algunos casos, representan el primer contacto con las personas agredidas, acciones que vienen a ser subsecuentes y resultantes del interés de las autoridades que administran este servicio y tratan de hacerlo de manera integral.

En el México actual la sociedad ha evolucionado buscando lograr una relación armónica con sus perros y gatos, hecho que obliga a reorientar el trabajo de estos establecimientos públicos, cuyos cambios deben darse desde su nombre, denominándose ahora Clínicas Veterinarias Delegacionales.



<http://www.vcarranza.df.gob.mx/clinivereri/2-columns-left.html>

CDMX:

La Ciudad de México contará ya próximamente con lo que será su primer hospital público veterinario para mascotas, mismo que beneficiará a más de tres millones de dueños de una mascota.

A través de la Secretaría de Obras y Servicios de la Ciudad de México se construye este primer hospital veterinario público en la capital del país, con lo cual se crea infraestructura de salud especializada para perros y gatos.

El hospital, ubicado en la Delegación Iztapalapa, contará con diversas áreas de servicios médicos especializados, que contempla la habilitación de consultorios médicos, área de urgencias, de cirugía, radiología, endoscopía, ultrasonido, hospitalización y un laboratorio clínico.

En este terreno que cuenta con una superficie de cinco mil metros cuadrados se construye un edificio de tres módulos con un piso de altura

También brindará la oportunidad a médicos veterinarios titulados para que realicen la residencia en medicina veterinaria especializada en perros y gatos



FUENTE

<http://news.urban360.com.mx/180481/hospital-publico-para-mascotas-en-el-df-abrira-sus-puertas-en-breve/>

CONSTRUCCION:

La construcción del primer hospital público veterinario capitalino, con capacidad para atender a 120 perros y 20 gatos por día, presenta un avance de obra de casi 72 por ciento y estará concluido a finales del año.

La Dirección General de Obras Públicas detalló que a través del uso de materiales elaborados con polímeros reforzados, se construye el hospital en la delegación Iztapalapa, como parte de un modelo innovador que permite celeridad en la obra y un mantenimiento mínimo en sus instalaciones.

Con el método de construcción canadiense Royal Building System (RBS, por sus siglas en inglés), precisó, el ensamblaje de paneles prefabricados de polímeros permite la instalación de muros interiores, exteriores y lozas, sistema que genera una solidez estructural debido al colado de concreto en el interior de estas piezas.

La dependencia añadió en un comunicado que se utiliza este novedoso modelo constructivo por primera vez en la infraestructura urbana de la capital del país, tecnología que complementa a las construcciones de ladrillo o estructuras de metal.

Este hospital para especies pequeñas estará compuesto por tres cuerpos o módulos -dos de los cuales se encuentran concluidos en su estructura y uno que sigue en obra-, los cuales cuentan con un nivel de altura y están elaborados con ese material prefabricado.

El primer módulo estará compuesto por un área administrativa y de investigación, con 16 cubículos; el segundo ofrecerá servicios de consulta externa en 10 consultorios, además de tener una farmacia y una sala de espera.

Ahí mismo se habilitarán los cuartos de endoscopía, rayos X, ultrasonido y un laboratorio. En el tercero estará el área de cirugías, donde se habilitan cinco quirófanos, de los cuales uno funcionará como aula para estudiantes de Veterinaria y Zootecnia, así como un área de terapia física y rehabilitación para perros y gatos.



FUENTE

<http://www.excelsior.com.mx/comunidad/2014/12/01/995153>



FUENTE

<http://www.excelsior.com.mx/comunidad/2014/12/01/995153>



FUENTE

<http://www.excelsior.com.mx/comunidad/2014/12/01/995153>

TABLA COMPARATIVA NACIONAL

VENTAJAS	DESVENTAJAS
Tiene los espacios necesarios	Mala atención
Buena circulación	No contiene el equipamiento necesario para cada espacio
Gracias a sus acabados requiere un mantenimiento mínimo	
Buena ubicación	

ANALOGÍA INTERNACIONAL

HOSPITAL VETERINARIO EL BOSQUE

LOCALIZACION:

Situada en la Urbanización el Bosque de Villaviciosa de Odón, Madrid



FUENTE

<http://www.hospitalelbosque.com/especialidades-medicina-veterinaria-madrid.html>

El Hospital para Animales es un Centro MODERNO Y VANGUARDISTA

El hospital cuenta con una superficie de 300 metros cuadrados, un equipamiento moderno y vanguardista, donde trabaja un amplio equipo de veterinarios de todas las especialidades de la veterinaria.



FUENTE

<http://www.hospitalelbosque.com/especialidades-medicina-veterinaria-madrid.html>

SERVICIOS:

Hospitalización:

Cuenta con 3 áreas de hospitalización o zonas para ingresar animales enfermos por diferentes causas, convalecientes o para albergar animales recién operados.

Salas de 30 metros cuadrados climatizada. La temperatura se mantiene entre 23 y 28 grados, en función de la época del año y de la patología de los animales ingresados.

MEDICINA INTERNA:

Cuenta con medios técnicos y humanos para diagnosticar y tratar las patologías más frecuentes tanto en perros y gatos como animales exóticos.

Patologías Como: Gastroenterología, Endocrinología, Dermatología, Medicina del aparato cardio-respiratorio, Enfermedades del tracto urinario, Oftalmología, Oncología, Medicina transfusional, Neurología, Enfermedades infecciosas y parasitarias, Pediatría, Geriatría Y Laboratorio

ODONTOLOGÍA ANIMAL:

Cuenta con espacios para tratar La salud bucodental de los animales.

- Radiografía bucodental.
- Limpieza bucal (aparato ultrasonidos) para todo tipo de animales.
- Cirugía oral y traumatológica: extracción de piezas dentales, masas/pólipos, fracturas mandibulares, etc...
- Odontología específica de roedores/conejos y animales exóticos: extracción de incisivos, molares, limado de muelas.

TRAUMATOLOGÍA:

Cuentan con el más novedoso sistema de diagnóstico por imagen digital que junto a una exploración traumatológica minuciosa, permite diagnosticar patologías óseas y articulares y poder aplicar el mejor tratamiento a nuestros pacientes.

CIRUGIA:

El Bosque consta de 2 salas, un pre quirófano donde se realizan los preparativos previos al acto quirúrgico y un quirófano.

- Cirugía general.
- Cirugía digestiva.
- Cirugía urinaria.
- Cirugía oncológica.
 - Cirugía traumatológica
 - Cirugía odontológica.
 - Cirugía obstétrica



INSTALACIONES:

Recepción:



FUENTE

<http://www.hospitalelbosque.com/especialidades-medicina-veterinaria-madrid.html>

Quirofano:



FUENTE

<http://www.hospitalelbosque.com/especialidades-medicina-veterinaria-madrid.html>

Traumatología:



FUENTE

<http://www.hospitalelbosque.com/especialidades-medicina-veterinaria-madrid.html>

TABLAS COMPARATIVAS

VENTAJAS	DESVENTAJAS
Cuenta con los espacios necesarios	No tiene buena circulación
Tiene mobiliario adecuado para cada sala	No cuenta con el espacio necesario para poder moverse en las salas
Es funcional	

TABLA COMPARATIVA ENTRE ANALOGÍAS

ANALOGIA	FUNCION	CONCEPTO
ESTATAL	Los espacios no son funcionales, no son aptos para la atención a las mascotas	Prevención para disminuir la cantidad de perros y gatos
NACIONAL	Si cuenta con los espacios necesarios y con lo necesario para su intervención.	Atender a los perros y gatos por medio de consulta médica, hospitalización, radiología etc.
INTERNACIONAL	Cuenta con todos los espacios que requieren pero no tienen buena circulación.	Atender a todas las especies animales, excepto marinos.



CAPITULO 7



EL PROYECTO

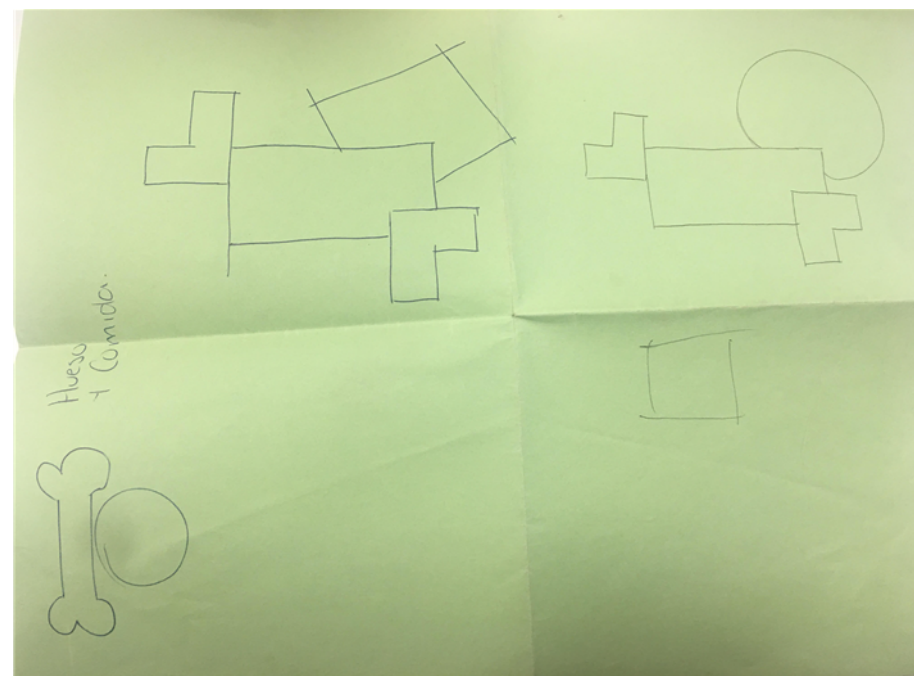
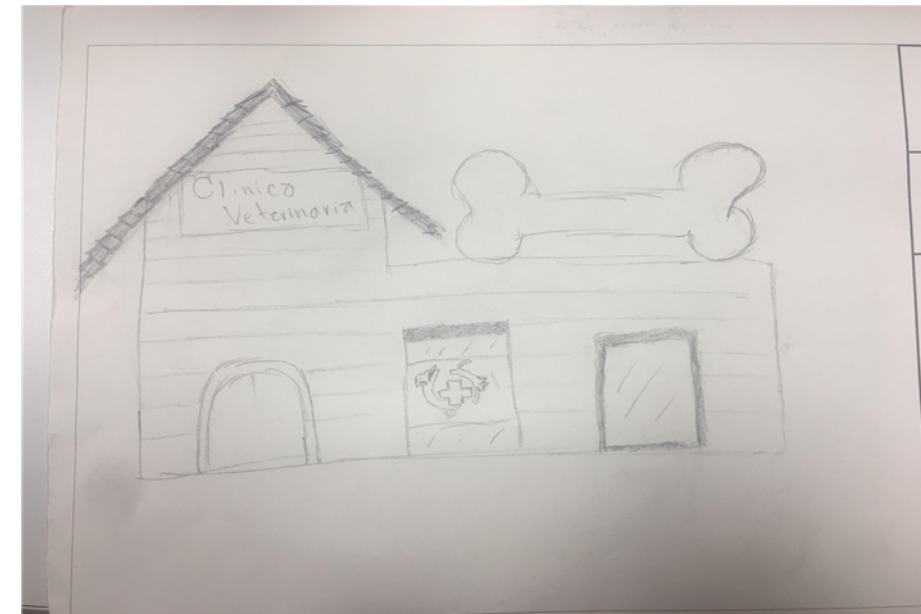
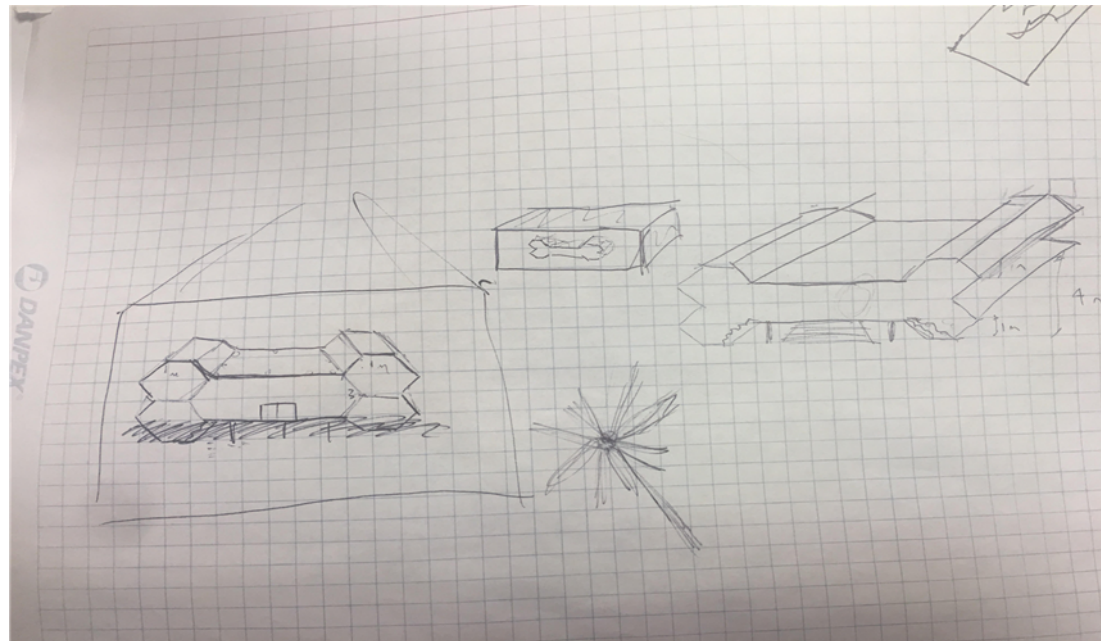



PRIMERAS IMAGENES











ANÁLISIS DE ÁREAS

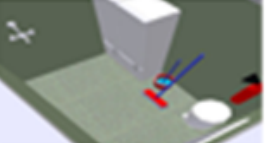

Dentro del espacio que se pretende crear, se dará el servicio de atención, esterilización, vacunación, medicina interna, cirugía, hospitalización, comederos y bebederos a perros y gatos de San Francisco Totimehuacan.



ZONA PUBLICA						
UBICAR	MODULO DE INFORMACION	ESCRITORIO MUEBLE DE INFORMACION	2	4m ²	2.5m ²	
INFORMAR		SILLA	4			
INGRESAR INFORMAR	ACCESO PUBLICO PRINDPAL					
ASIGNACION INGRESO	ADMISION	MESA DE MAYO	1	7.5m ²	2.1m ²	
		MESA PASTEUR	1			
		SILLA	3			
		ESCRITORIO	1			
CONECTAR DISTRIBUIR	VESTIBULO			9m ²	9m ²	
PAGAR	CAJAS	ESCRITORIO VENTANILLA	3	10m ²	6m ²	
FACTURAR		SILLA	3			
		ARCHIVERO	4			





ZONA ADMINISTRATIVA							
INFORMAR RECIBIR	RECEPCION	ESCRITORIO/MODULO DE INFORMACION	2	5.5m ²	3.5m ²		
		SILLA	4				
GUIAR UBICAR DIRIGIR	DIRECCION GENERAL	ESCRITORIO	1	9m ²	2m ²		
COORDINAR PLANEAR ORGANIZAR		SILLAS	3				
		ARCHIVERO	1				
DIRIGIR COORDINAR	COORDINACIÓN DE EVENTOS	ESCRITORIO	2	9m ²	2m ²		
		SILLAS	2				
PLANEAR ORGANIZAR		ARCHIVERO	1				
DIRIGIR	DIRECCION FINANCIERA	ESCRITORIO	1	9m ²	2m ²		
COORDINAR PLANEAR ORGANIZAR		SILLAS	3				
		ARCHIVERO	1				
RESPALDAR COPIAR	AREA DE COPIADO	COPIADORA	2	3.2m ²	1.2m ²		
		MUEBLE/ ESCRITORIO	1				



NECESIDADES FISIOLÓGICAS	SANITARIOS HOMBRE	WC	2	7.5m ²	7.5m ²	
SANIDAD PERSONAL		MUITORIO LAVAMANDOS	3			
NECESIDADES FISIOLÓGICAS	SANITARIOS MUJERES	WC	3			
SANIDAD PERSONAL		LAVAMANDOS	3			
EXPONER CAPACITAR	SALA DE JUNTAS	MESA DE REUNION	1	17.5m ²	6.6m ²	
ARCHIVAR	EXPEDIENTES	SILLAS	8			
RESPALDAR COORDINAR ORGANIZAR		ARCHIVERO	5	4.5m ²	1.6m ²	
		ESCRITORIO SILLA	2 2			
SANIDAD DEL INMUEBLE	CUARTO DE LIMPIEZA	ESTANTE	1	3.6m ²	1.7m ²	
ZONA DE SERVICIOS						
INFORMAR ASIGNACION INGRESO	ADMISION DE PACIENTES	MESA DE MAYO	1	7.5m ²	2.1m ²	
		MESA PASTEUR	1			
		SILLA	3			
		ESCRITORIO	1			
INFORMAR EXPLORAR RECETAR	CONSULTORIOS	MESA DE EXPLORACION VETERINARIA	1	10.5m ²	3.6m ²	
		MESA DE MAYO	1			
		FREGADERO	1			
		ESCRITORIO	1			
		SILLA	3			
		VITRINA DE MEDICAMENTOS	1			



		LAMPARA CIALITICA	1				
		BASCULA	1				
		PORTA SUEROS	1				
PERMANECER AGUARDAR	SALA DE ESPERA	SILLON 3 PLAZAS	1	6m ²	3m ²		
		REVISTERO	1				
		Expositor de producto o informacion preventiva	1				
MEDICINA INTERNA							
MEDICAR TRATAR	QUIROFANO	MESA DE CIRUGIA VETERINARIA	1	16m ²	5.5m ²		
		FREGADERO	1				
		VITRINA DE PARED	2				
INTERVENIR ATENCIÓN		APARATO DE ANESTECIAS	1				
		ATRIL PARA SUERO	2				
		MESA MAYO	2				
		MESA PASTEUR	1				
		MESA FIJON	1				
		LAMPARA CIALITICA	1				
		LAMPARA DE QUIROFANO	1				
	SISTEMA DE EMERGENCIA	1					
	AUTOCLAVE	1					
PREPARAR INTERVENIR	AREA DE PREPARACION	CAMILLA VETERINARIA	2	9m ²	3.5m ²		
		FREGADERO	2				
		LAMPARA CIALITICA	1				
TRATAR		ATRIL	1				

DIAGNOSTICAR INFORMAR	RAYOS X	MAQUINA DE RAYOS X MESA DE EXPLORACION VETERINARIA ESCRITORIO SILLA	1 1 1 1	9m ²	3.5m ²	
DIAGNOSTICAR INFORMAR	ULTRASONIDOS	MAQUINA PARA ULTRASONIDO PC MESA DE MAYO SILLA EQUIPO DE ANESTECIA	1 1 1 2 1	9m ²	3.5m ²	
ZONA LABORATORIOS						
EXAMINAR ELABORAR TOMA MUESTRAS DIAGNOSTICAR ANALIZAR	LABORATORIO	MESA PARA TOMAS MESA CON FREGADERO TARJA DE ACERO MESA MAYO VITRINAS DE PARED EQUIPO DE TOMAS CENTRIFUGA MICROSCOPIO JAULAS PARA HOSPITALIZACION PORTA SUEROS DE RIEL DE TECHO ATRIL DE SUERO	3 2 1 1 1 1 1 6 2 2	8.4m ²	5.2m ²	 
EXAMINAR ANALIZAR DIAGNOSTICAR	HEMOGRAMAS	MESA PARA TOMAS TARJA DE ACERO VITRINAS DE PISO MICROSCOPIO EQUIPO DE HEMOPGRAMAS SILLA	1 1 1 2 1 2	8.4m ²	5.2m ²	
EXAMINAR DIAGNOSTICAR RECETAR CURAR TRATAR	ANALISIS DERMATOLOGICO	MESA DE EXPLORACION VETERINARIA VITRINAS DE PARED FREGADERO EQUIPO DERMATOLOGICO LAMPARA CIALITICA	1 1 1 1 1	8.4m ²	5.2m ²	

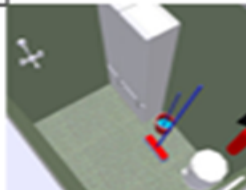

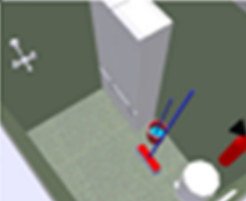
ANALIZAR		ATRIL PARA SUERO MESA MAYO	1 1				
EXAMINAR DIAGNOSTICAR ANALIZAR	QUIMICAS SANGUINEAS	EQUIPO PARA QUIMICA SANGUINEA VITRINAS DE PISO FREGADERO	1 1 1	8.4m²	5.2m²		
		MICROSCOPIO SILLA	2 2				
		PC MESA	2 1				
EXAMINAR	ANALISIS DE ORINA	MESA	1	8.4m²	5.2m²		
DIAGNOSTICAR ANALIZAR		SILLA EQUIPO DE ANALISIS DE ORINA FREGADERO	2 1 1				
		VITRINAS DE PARES REFRIGERACION MESA MAYO	1 1 1				
EXAMINAR ANALIZAR	COPROPARASITOSCOPIOS	MESA PASTEUR MICROSCOPIO	1 1	8.4m²	5.2m²		
		MESA SILLA PC MICROSCOPIO	1 1 1 1				
		COPROPARASITOSCOPIOS EQUIPO DE TOMAS MESA	1 1 1				
ENTREGAR/RECIBIR	CONTROL Y RECEPCION DE MUESTRAS						

ZONA DE PENSION NOCTURNA							
RECUPERACION ESTABILIZACION RELAJACION AGUARDAR ATENCION VIGILANCIA	PENSION	JAUAS EN BATERIA	6	21m ²	8m ²		
MEDICAR		ARCHIVERO	4				
ADIMISION INFORMAR RECIBIR GUAR UBICAR	ADMISION	FREGADERO	2				
CONECTAR DISTRIBUIR		VESTIBULO	ESCRITORIO/MODULO DE INFORMACION	2			
FISIOLÓGICAS SANIDAD	SANTARIOS HOMEBRES	SILLA	4				
FISIOLÓGICAS		SANTARIOS MUJERES	WC	3	15m ²		7.5m ²
SANIDAD			MULTORIO	3			
RELAJACION DESCANSO DISTRACCION	DESCANSO PARA MEDICOS Y PERSONAL	LAVAMANDOS	3				
		WC	3				
		LAVAMANDOS	3				
		SILLON 3 PLAZAS	1	30m ²	6.6m ²		
		REVISTERO	1				
	DISPENSADORA DE PRODUCTOS	1					
	MESA	1					
	SILLAS	4					

ALMACENAR SANTIDAD DEL INMUEBLE	BODEGA DE ALIMENTOS	ESTANTES	2				
	CUARTO DE LIMPIEZA	ESTANTE	1	3.6m ²	17m ²		
ZONA COMERCIAL							
ENTREGA DE MEDICAMENTO	FARMACIA	VITRINAS	4				
		REFRIGERACION	2				
PAPAR CORTAR	ESTETICA	MESAS DE ESTETICA (100x80)	2	20m ²	6m ²		
VOLVERLOS MAS GUAPOS SANTIDAD DEL INMUEBLE	CUARTO DE LIMPIEZA	TINA DE BAÑO JAULAS DE ESPERA (100x80x210h)	1 6				
		ESTANTE	1	3.6m ²	17m ²		

INGRESAR COMPRAR	ACCESO						
	TIENDA DE MASCOTAS	ESTANTES	4				
		VITRINAS	3				
VENDER							
FISIOLOGICAS	SANITARIOS HOMERES	WC	3	15m'	7.5m'		
SANIDAD		MULTORIO	3				
		LAVAMANOS	3				
FISIOLOGICAS	SANITARIOS MUJERES	WC	3				
SANIDAD		LAVAMANOS	3				
ZONA DE RECREACION							
RELAJACION	AREAS VERDES	LAMPARA DE POSTE					
EXPANSION		LAMPARAS DE PISO					
DISTRACCION DESCANSO							
	PARQUE						
DISTRACCION		BEBEDEROS	4				

DISTRACCION	PARQUE	BEBEDEROS	4				
EXPARCION		EQUIPAMIENTO DE PARQUE CANINO	12				
ENTRETENIMIENTO		BANCAS	7				
ADISTRAR ENTRENAR ORDENAR CAPACITAR		ADISTRAMIENTO	EQUIPO ADISTRAMIENTO				
RELAJACION EXPARCION DISTRACCION DESCANSO RECUPERAR	SENDEROS	BANCAS	10				
RELAJARSE TRATAR ESTIMULAR RECUPERAR	FISIOTERAPIA	SENDEROS TERAPEUTICOS	2				
RELAJARSE	REHABILITACION FISICA						

TRATAR ESTIMULAR						
ZONA EXTERIOR						
ESTACIONAR	APARCAMIENTO	SEÑALAMENTOS		200m'	200m'	
RECIBIR AUTOS		LAMPARAS DE POSTE				
		LAMPARAS DE PISO PLUMA				
CONECTAR DIRIGIR	EXPLANADA PRINCIPAL DE ACCESO			30m'	30m'	
SUMINISTRAS	CENTRAL ELECTRICA			10m'		
SUMINISTRAR	CISTERNA			8m'		
SANIDAD FISIOLOGICA	FOSA SEPTICA					
DESECHAR	DESPERDICIOS BIOLÓGICOS			8m'		
LLORAR CREMAR ESPERAR	CREMACIÓN	EQUIPO DE CREMACIÓN BANCAS	1 4	20m'		
GUARDAR	BODEGA	ESTANTES	3	7.5m'	2.5m'	

ZONA DE COCINA						
COMER	COMEDOR	MESAS	10	20m ²		
BEBER		SILLAS	40			
PREPARAR	COCINA	ESTUFA	1	12m ²		
COCINAR		TRINCHADOR	1			
		REFRIGERADOR	1			
		HORNOS	1			
		BANCO	6			
BARRA	1					
ALMACENAR PONER GUARDAR GUARDAR REUNIR	ALMACEN DE COCINA	ESTANTES	2	7.5m ²		
SANIDAD	SANITARIOS COCINA/HOMBRES	WC	2	15.5m ²		
LIMPIEZA		MULTICORRIDO	2			
		LAVAMANOS	2			
	SANITARIOS COCINA/MUJERES	WC	2			
		LAVAMANOS	2			
			2			
SANIDAD LIMPIEZA	SANITARIOS COMEDOR/HOMBRE	WC	2			
		MULTICORRIDO	2			
	SANITARIOS COMEDOR/MUJERES	WC	2	15.5m ²		
		LAVAMANOS	2			
COMER BEBER	CAFETERIA	MESAS	5	10m ²		
		SILLAS	15			



MATRIZ DE INTERACCIÓN

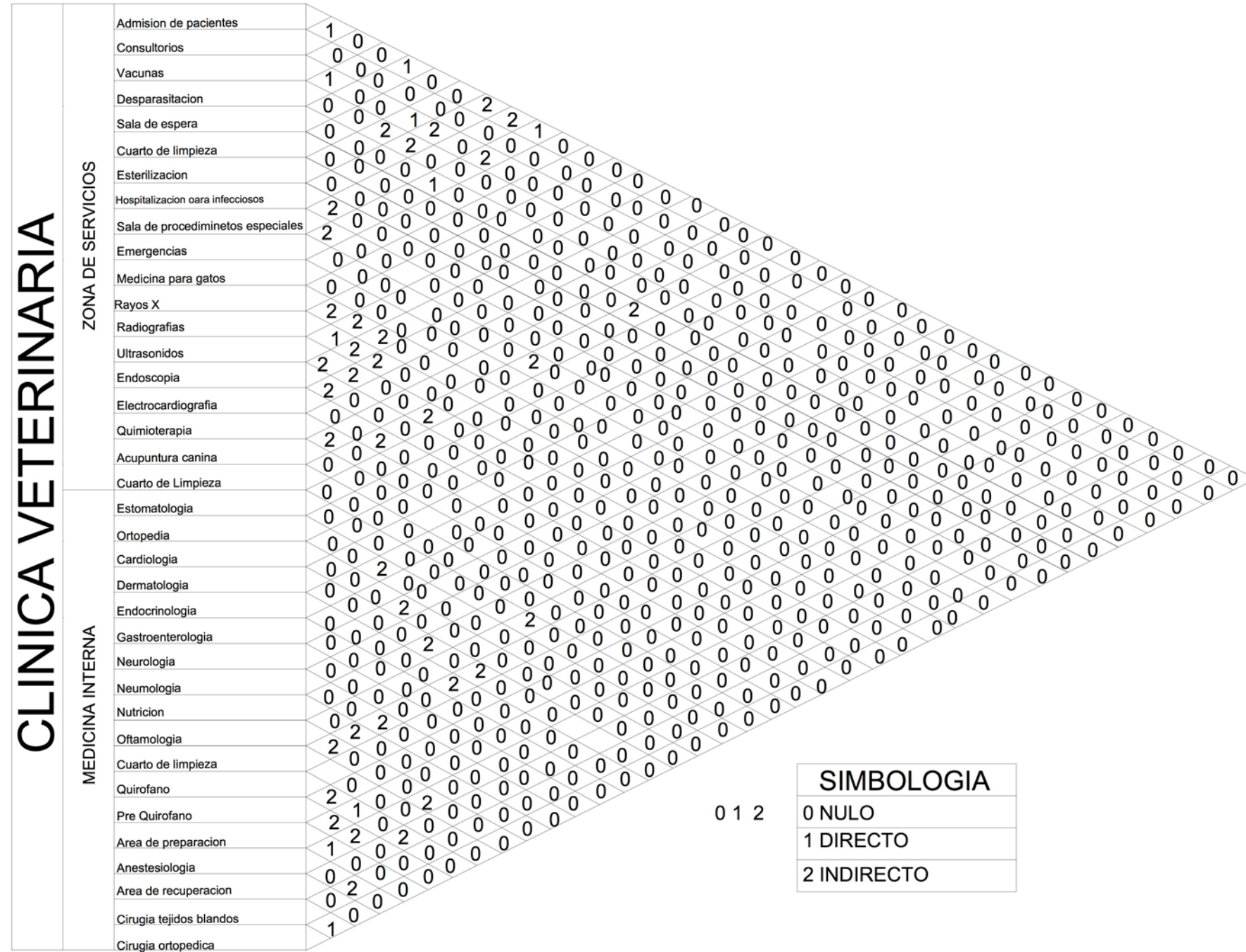

SIMBOLOGIA	
0	NULO
1	DIRECTO
2	INDIRECTO

0 1 2

ZONIFICACIÓN



DIAGRAMA DE FUNCIONAMIENTO

ZONA PUBLICA



DIAGRAMA DE FUNCIONAMIENTO

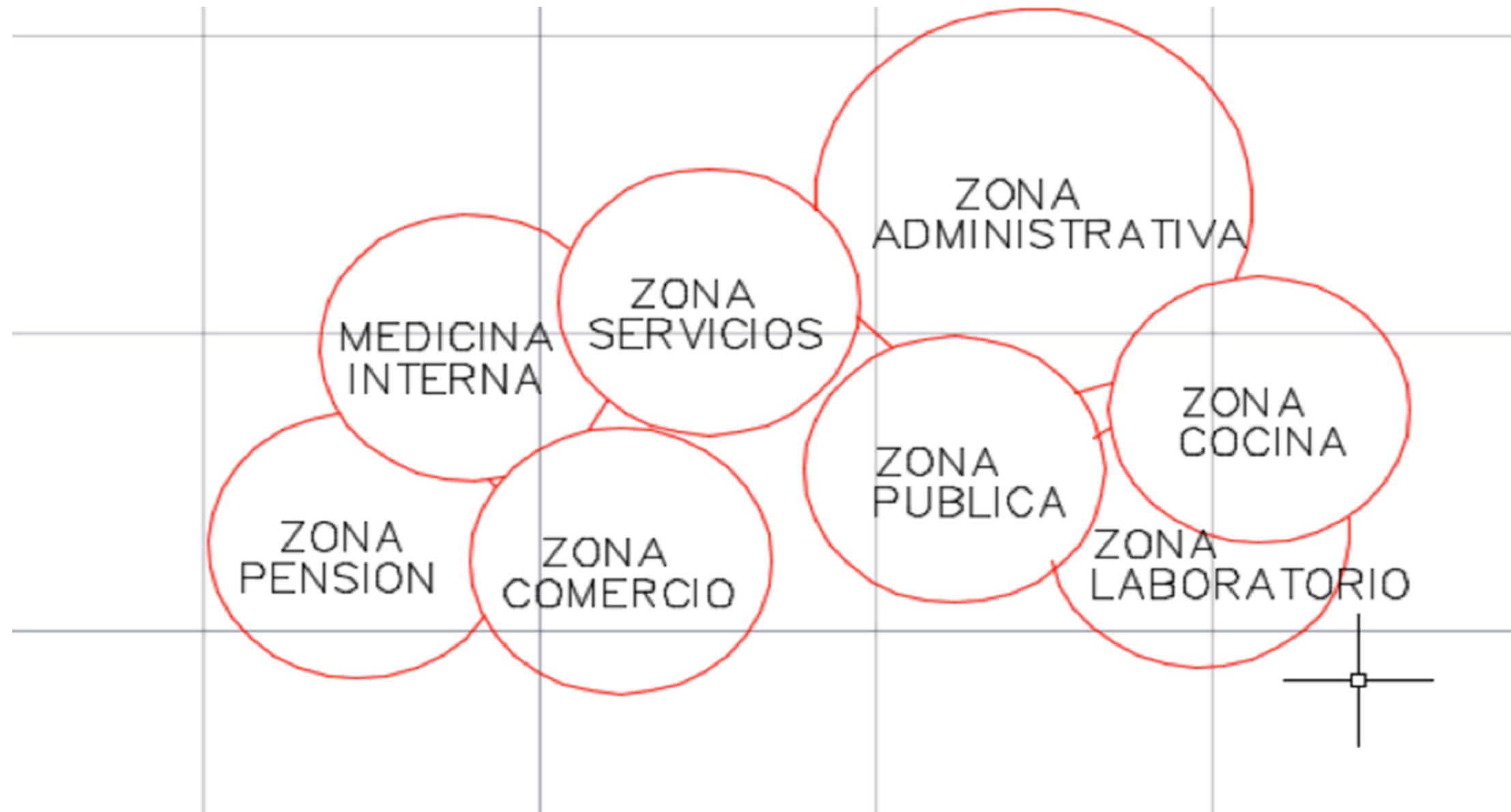

DIAGRAMA DE FUNCIONAMIENTO

ZONA SERVICIOS

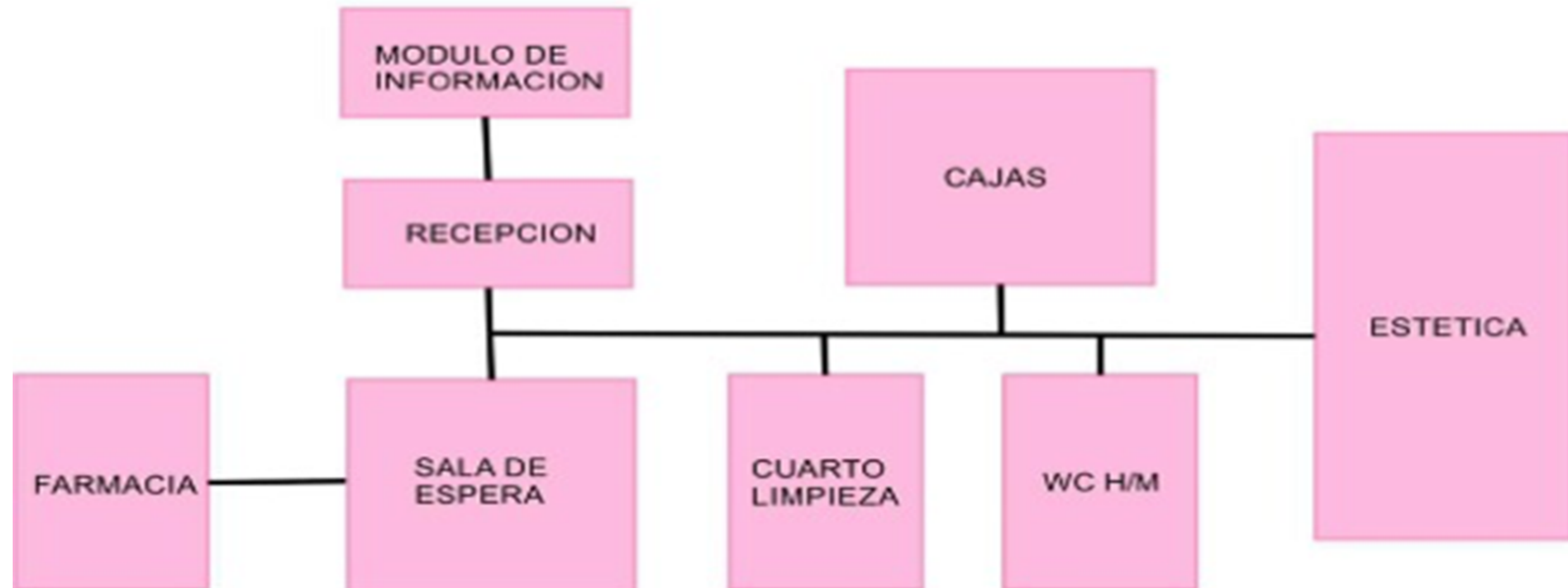

DIAGRAMA DE FUNCIONAMIENTO

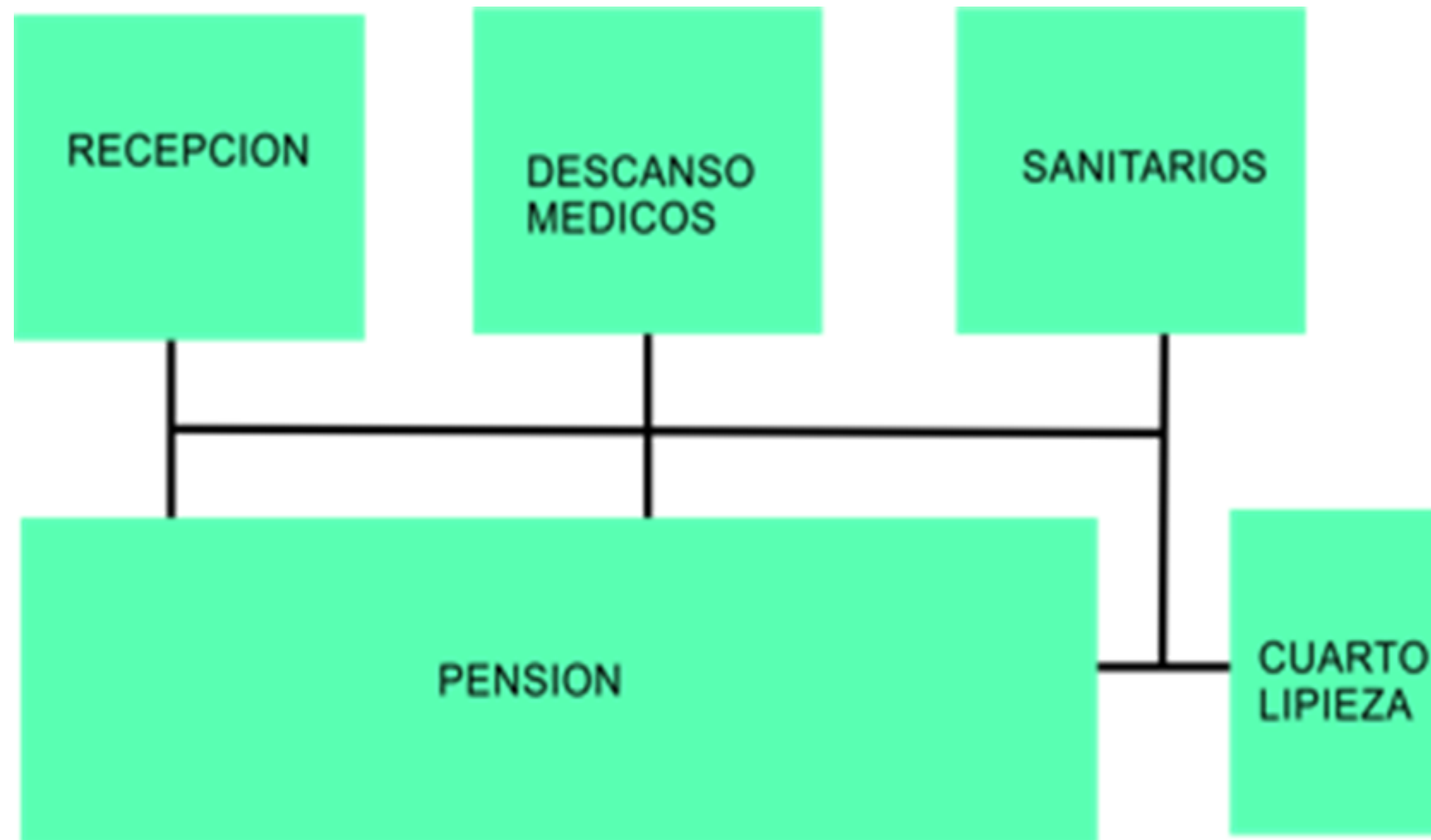

DIAGRAMA DE FUNCIONAMIENTO

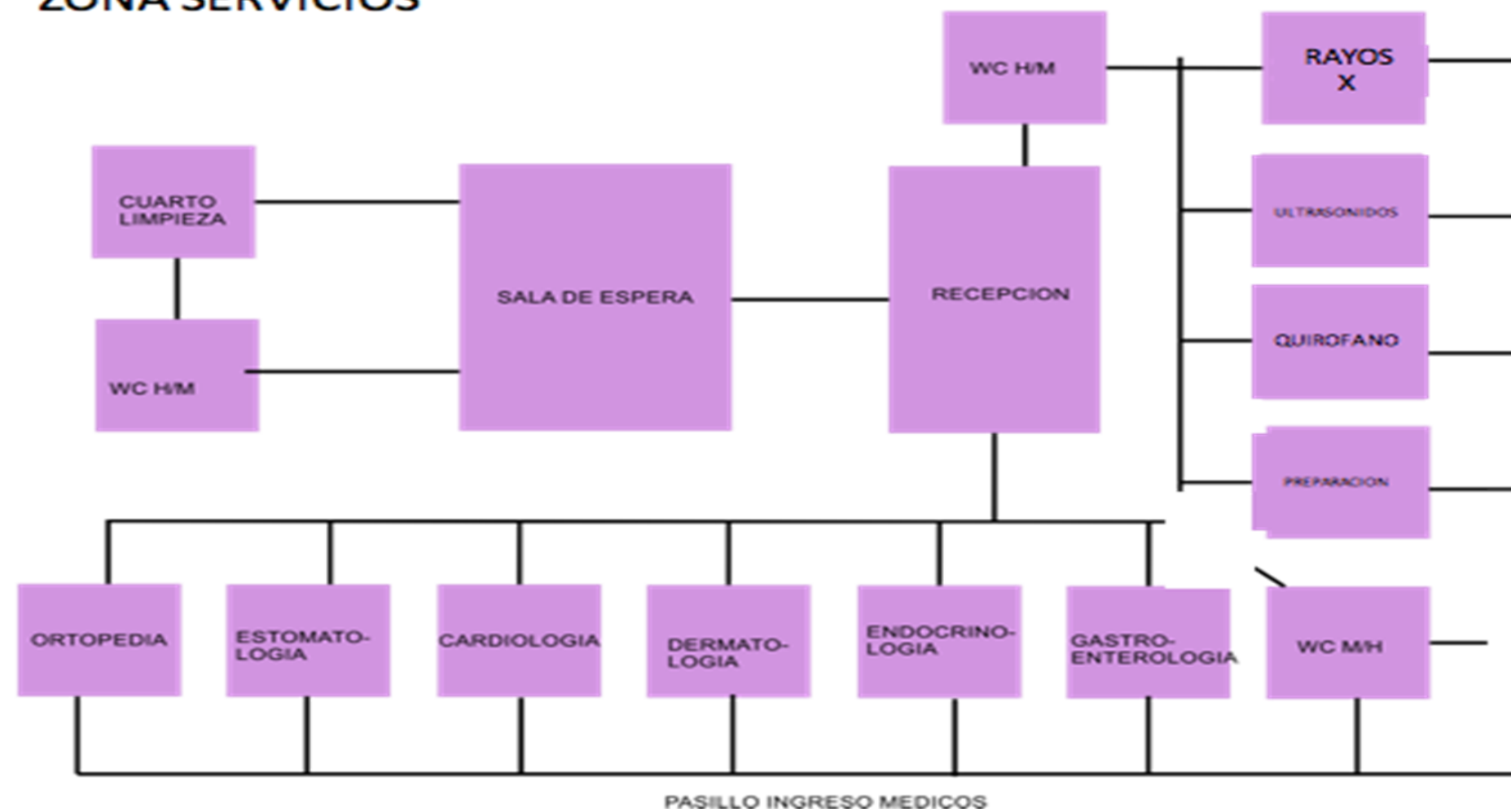

DIAGRAMA DE FUNCIONAMIENTO

ZONA ADMINISTRATIVA

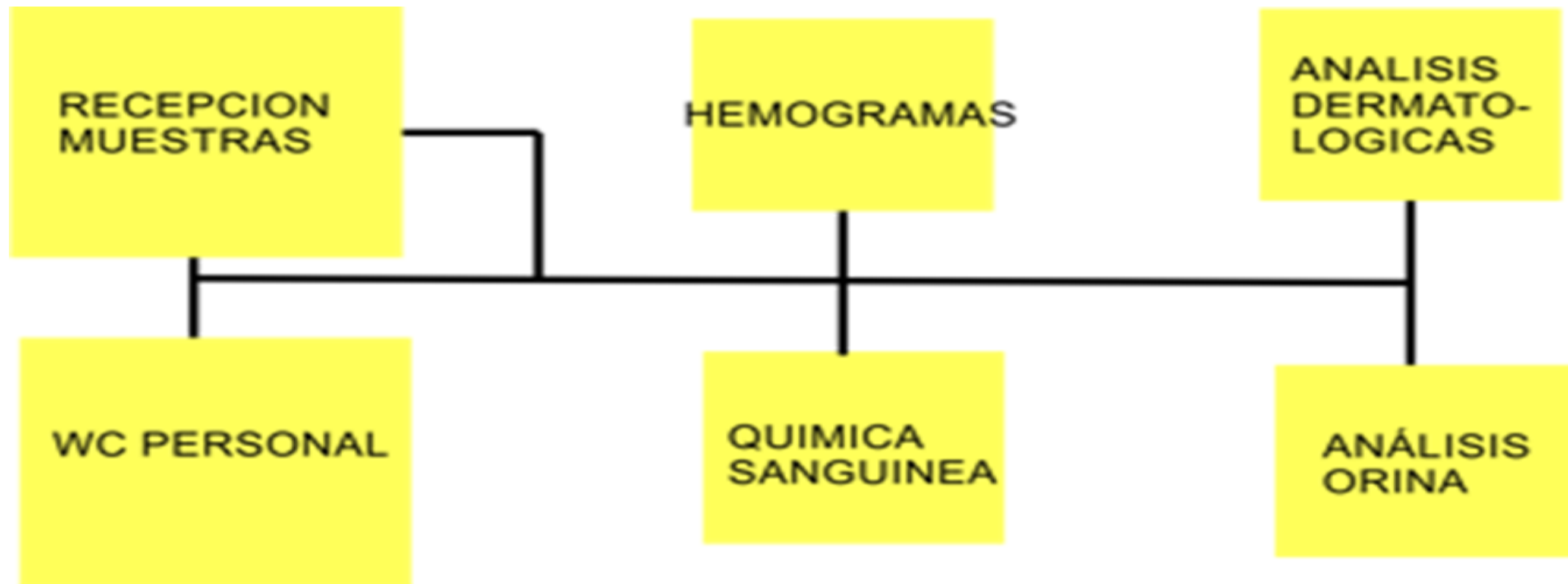

PLANTAS

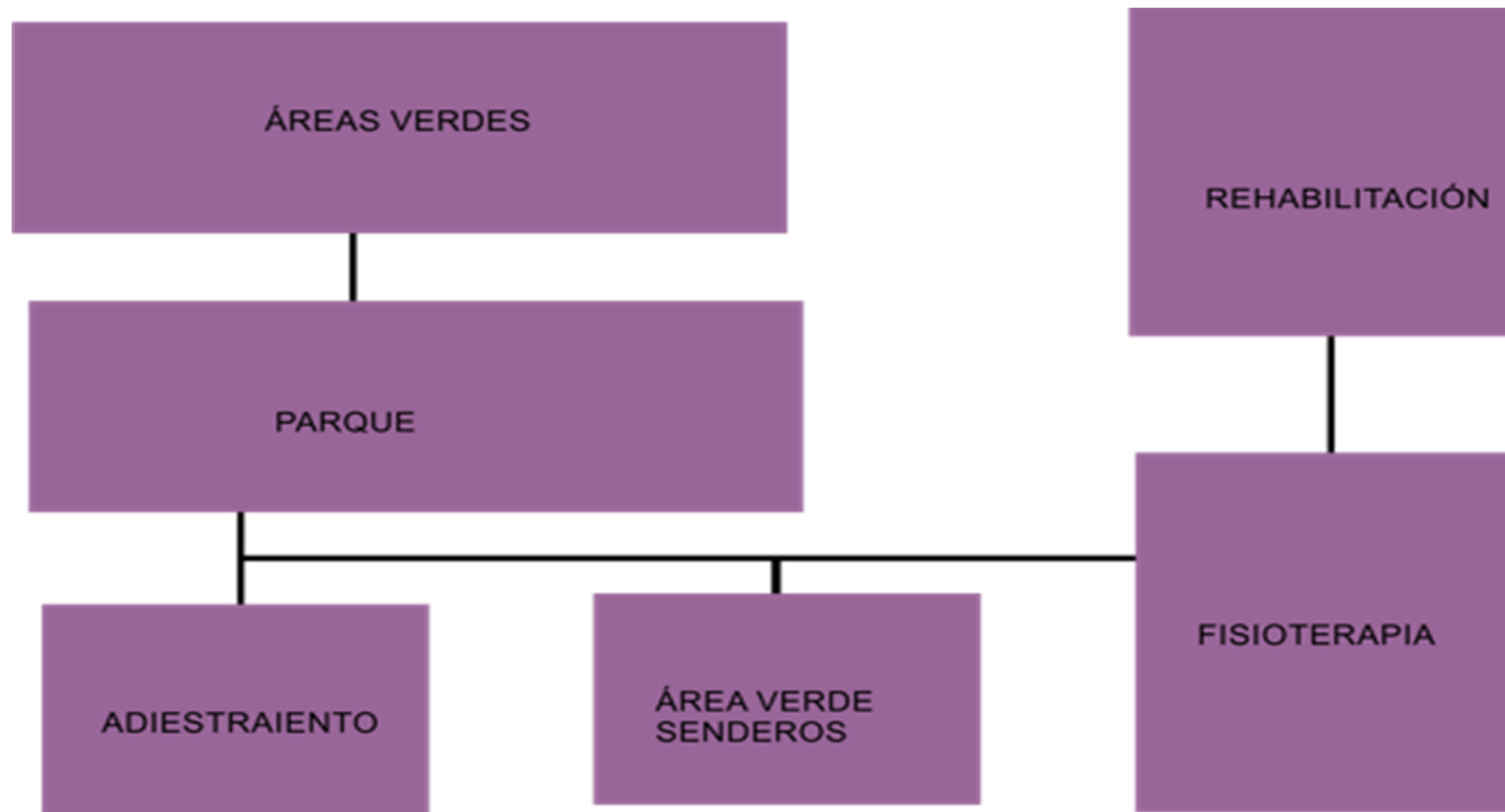
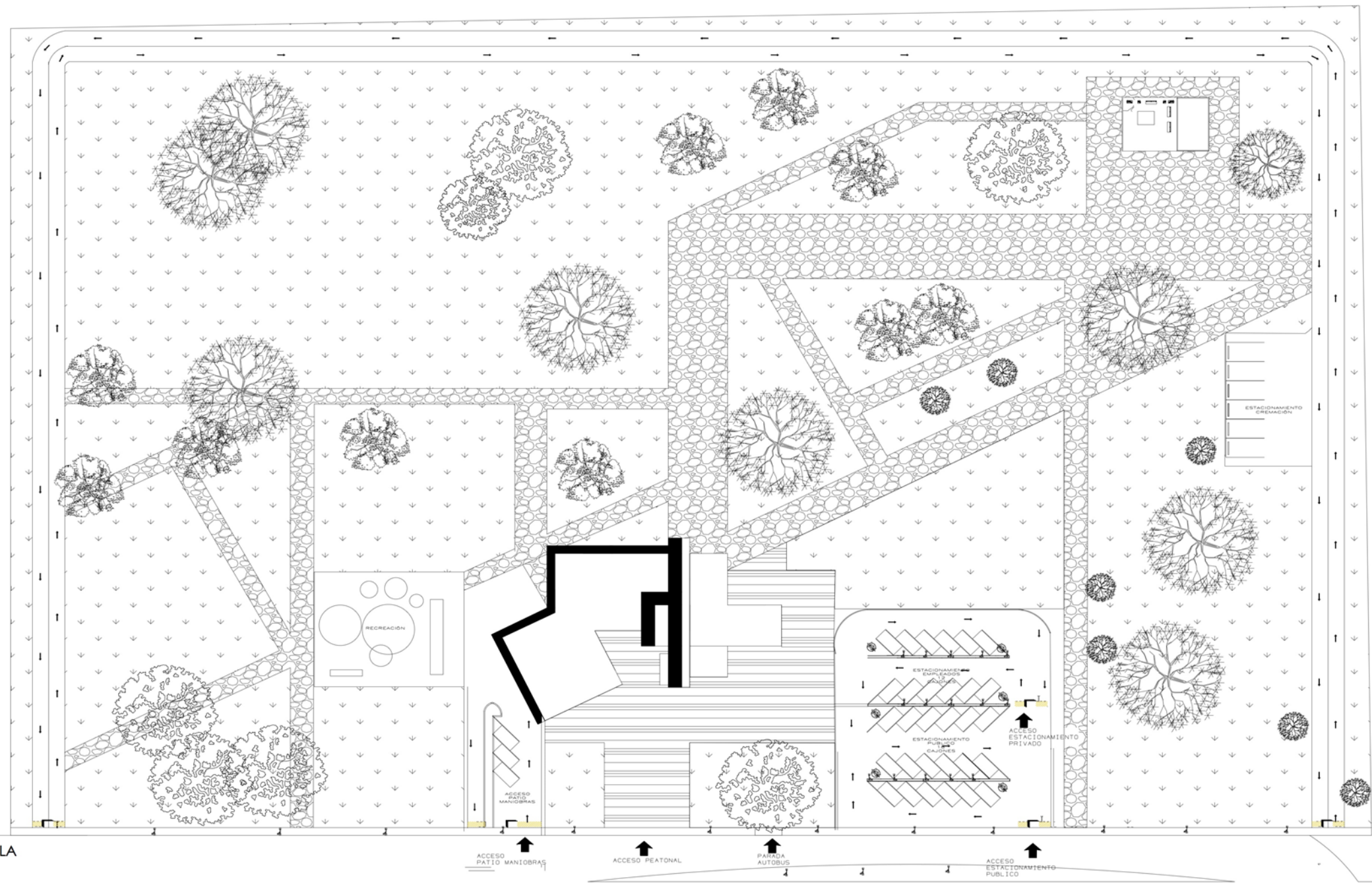

NUESTRA SEÑORA DE LA LUZ

ACCESO PATIO MANIOBRAS ACCESO PEATONAL PARRILLA AUTOBUS ACCESO ESTACIONAMIENTO PUBLICO

ANILLO PERIFERICO



Alumnos:
 VICTORIA PRIEGO HERNANDEZ
 MICHELLE ACOSTA MARTINEZ
 ARACELI ORTIZ ARVEA

MAESTROS : JOO JUAN SALUYIN
 MARIA CRISTINA VALERDI NOCHEBUEA
 JORGE SOSA OLIVER

VERANO 2018

FECHA DE ENTREGA:
 27 - ABRIL - 2016

CONJUNTO

TESIS CLINICA VETERINARIA PARA PERROS Y GATOS EN SAN FRANCISCO TOTIMEHUACAN
 SECCION 003
 NRC 53075 IDDM



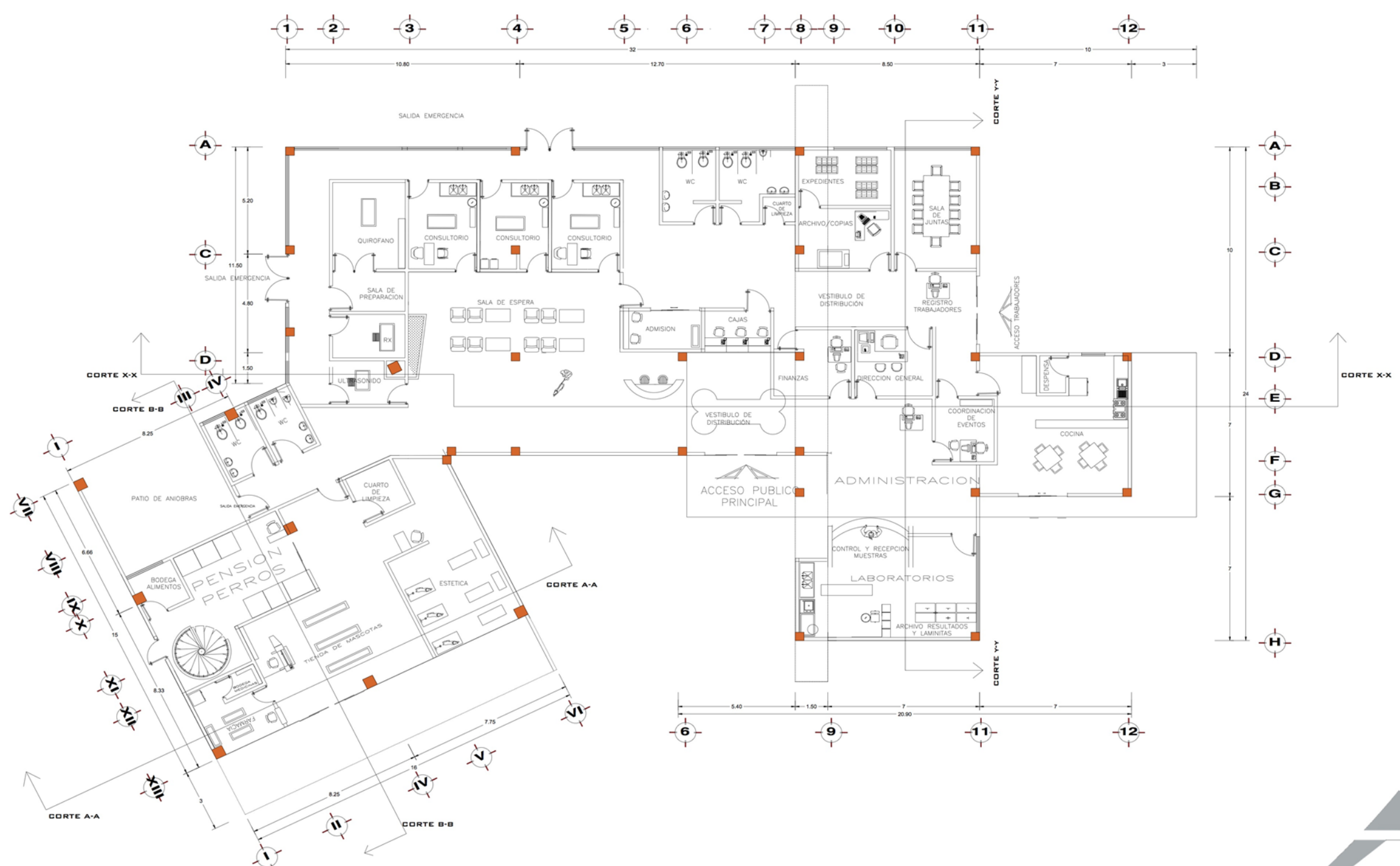

PLANTA ARQUITECTONICA

Alumnos:
 VICTORIA PRIEGO HERNANDEZ
 MICHELLE ACOSTA MARTINEZ
 ARACELI ORTIZ ARVEA

MAESTROS : JOO JUAN SAUYIN
 MARIA CRISTINA VALERDI NOCHEBUEA
 JORGE SOSA OLIVER

VERANO 2018

FECHA DE ENTREGA:
 27 - ABRIL - 2016

TESIS CLINICA VETERINARIA PARA PERROS Y GATOS EN SAN FRANCISCO TOTIMENHUACAN
 SECCION 003
 NRC 53075 IDDM



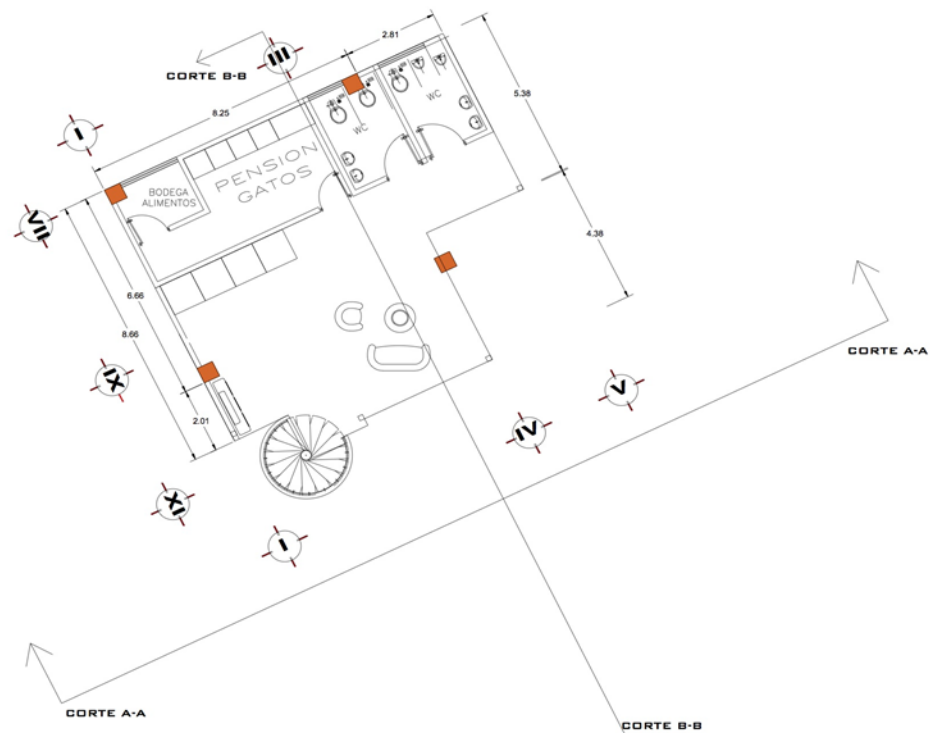

PLANTA ALTA PENSION

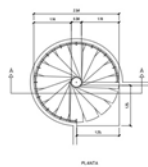
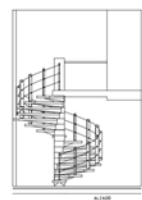

CORTE ESCALERA

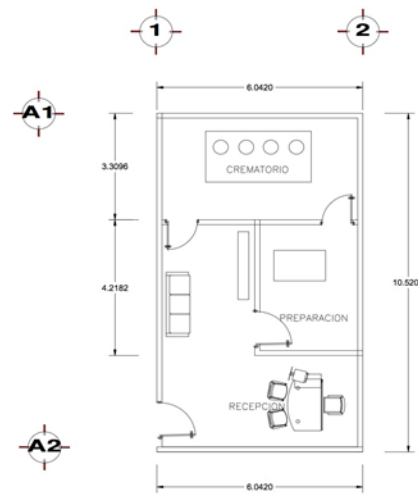

PLANTA CREMACIÓN



CLINICA VETERINARIA PUBLICA PARA PERROS Y GATOS

Alumnos:
 VICTORIA PRIEGO HERNANDEZ
 MICHELLE ACOSTA MARTINEZ
 ARACELI ORTIZ ARVEA

MAESTROS: JOO JUAN SAUYIN
 MARIA CRISTINA VALERDI NOCHEBUENA
 JORGE SOSA OLIVER

VERANO 2018

FECHA DE ENTREGA:
 27 - ABRIL - 2016

TESIS CLINICA VETERINARIA PARA PERROS Y GATOS EN SAN FRANCISCO TOTIMEHUACAN
 SECCION 003
 NRC 53075 IDDM

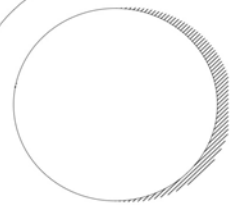

CROQUIS DE UBICACION :

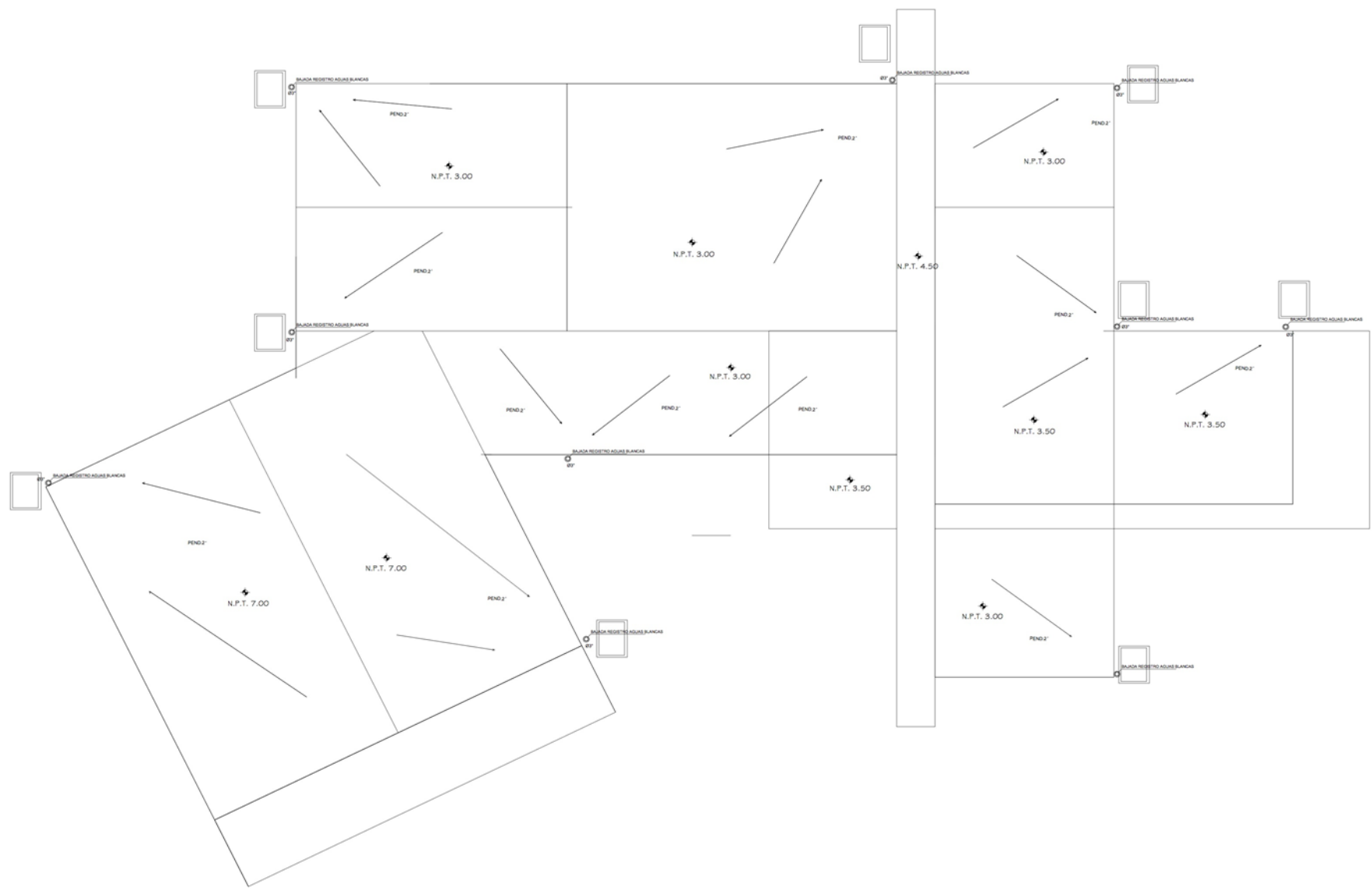

AZOTEA

Alumnos:
VICTORIA PRIEGO HERNANDEZ
MICHELLE ACOSTA MARTINEZ
ARACELI ORTIZ ARVEA

MAESTROS : JOO JUAN SAUYIN
MARIA CRISTINA VALERDI NOCHEBUEA
JORGE SOSA OLIVER

VERANO 2018

FECHA DE ENTREGA:
27 - ABRIL - 2016

TESIS CLINICA VETERINARIA PARA PERROS Y GATOS EN SAN FRANCISCO TOTMEHUACAN
SECCION 808
NRC 53075 IDDM

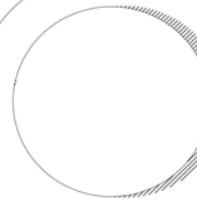

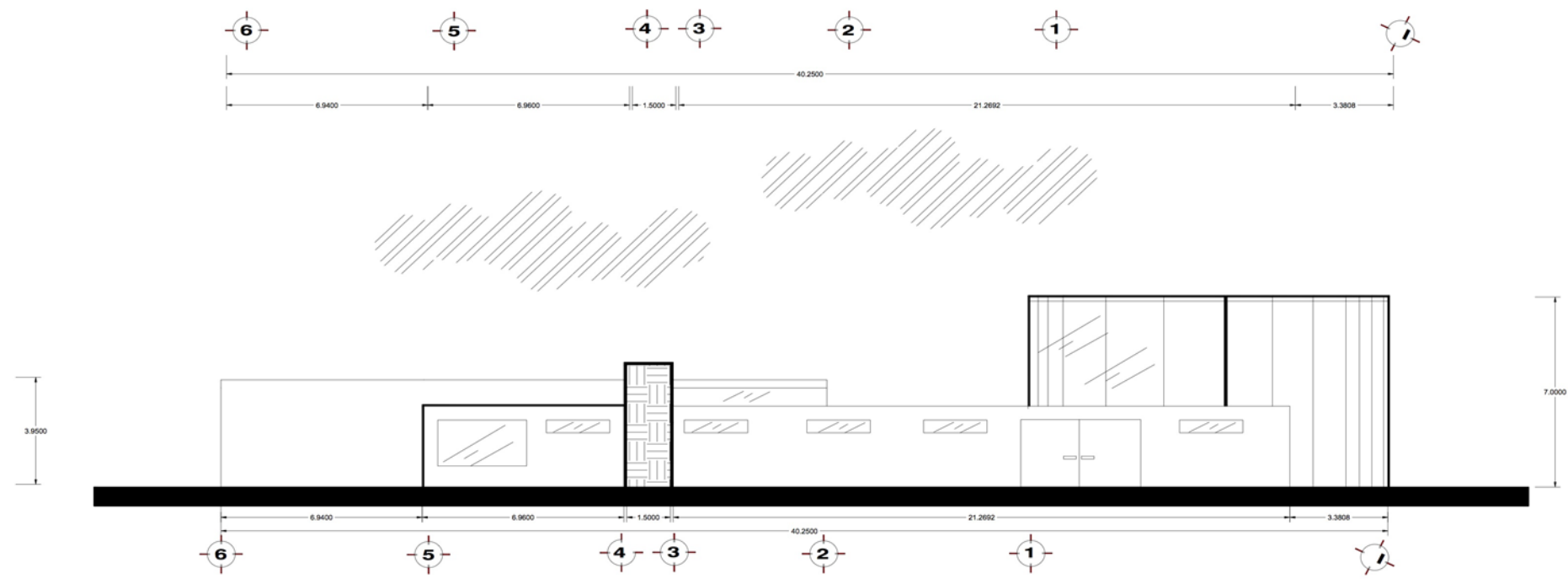

FACHADA SECUNDARIA

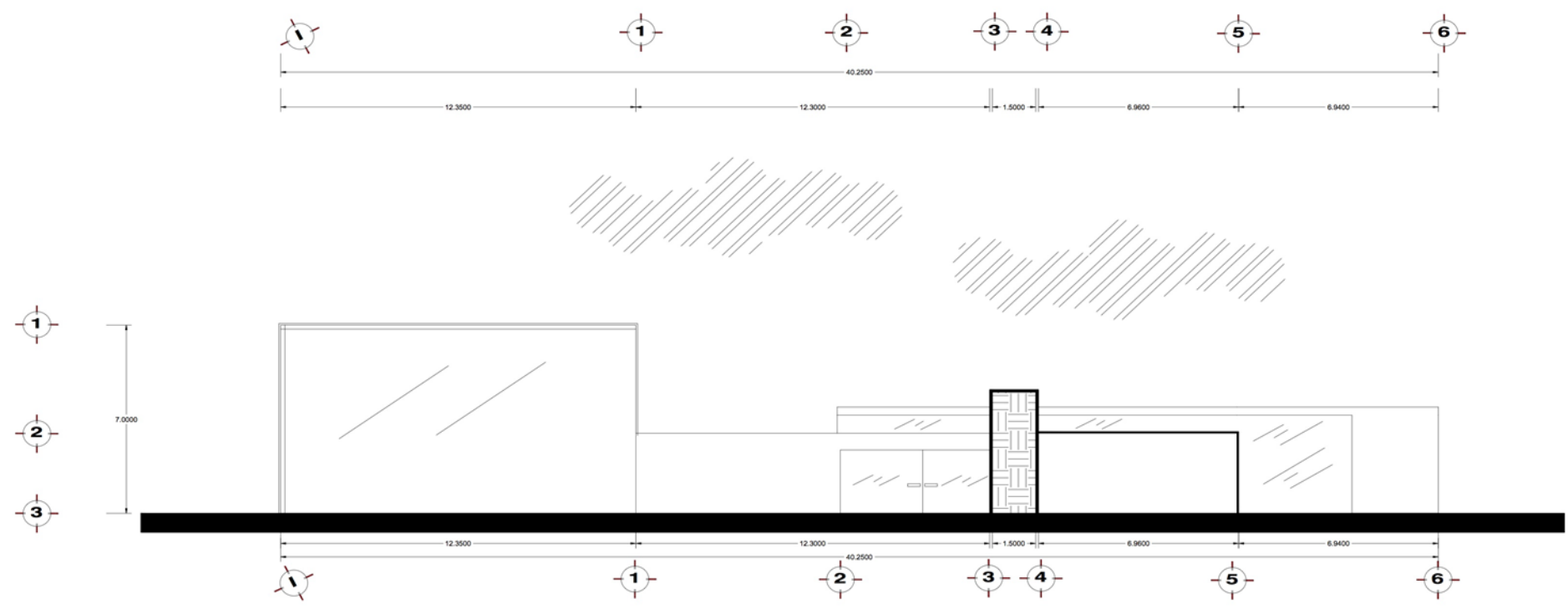

FACHADA PRINCIPAL



Alumnos:
 VICTORIA PRIEGO HERNANDEZ
 MICHELLE ACOSTA MARTINEZ
 ARACELI ORTIZ ARVEA

MAESTROS : JOO JUAN SAUYIN
 MARIA CRISTINA VALERDI NOCHEBUEN
 JORGE SOSA OLIVER

VERANO 2018

FECHA DE ENTREGA:
 27 - ABRIL - 2016

TESIS CLINICA VETERINARIA PARA PERROS Y GATOS EN SAN FRANCISCO TOTIMEHUACAN
 SECCION 003
 NRC 33073 IDGM

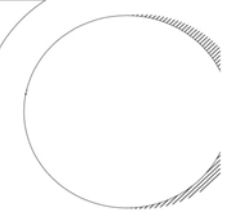

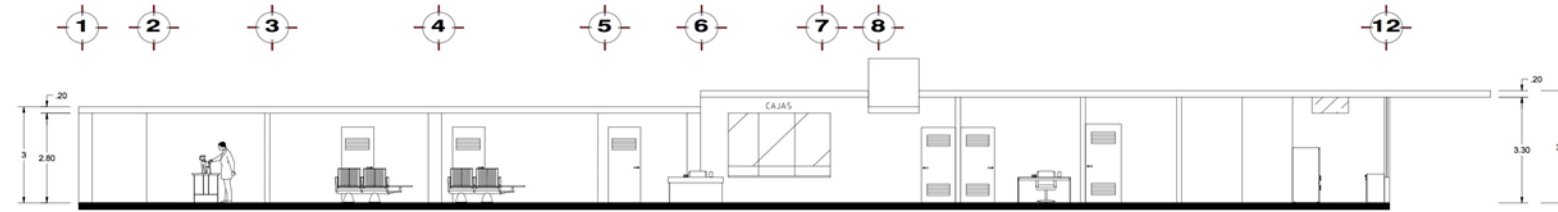

CORTE X-X

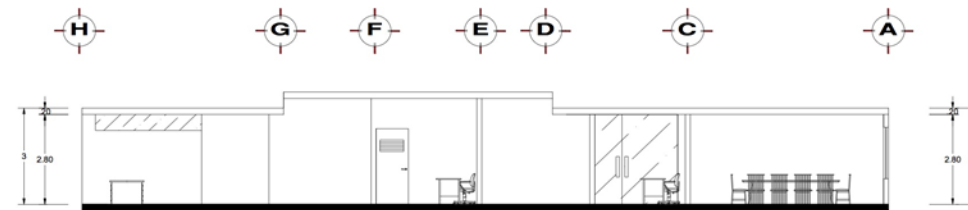

CORTE Y-Y

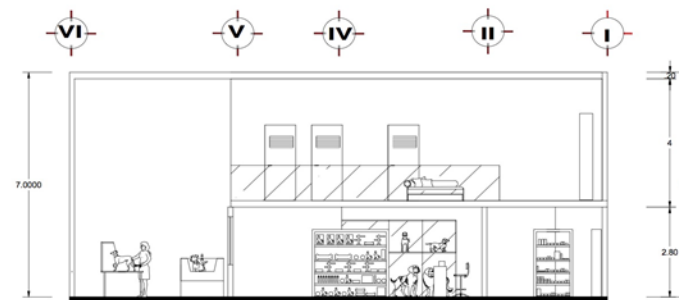

CORTE A-A

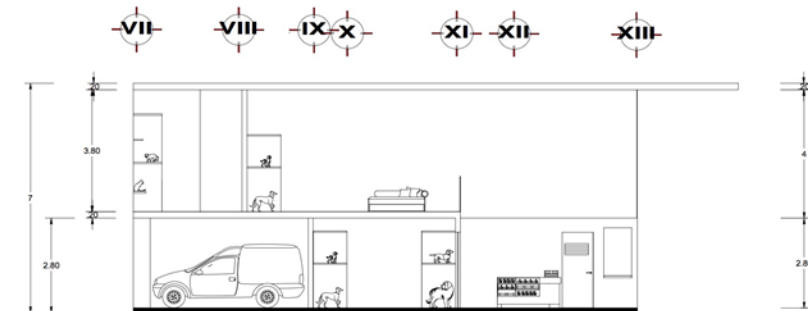

CORTE B-B



Alumnos:
 VICTORIA PRIEGO HERNANDEZ
 MICHELLE ACOSTA MARTINEZ
 ARACELI ORTIZ ARVEA

MAESTROS : JOO JUAN SAUYIN
 MARIA CRISTINA VALERDI NOCHEBUER
 JORGE SOSA OLIVER

VERANO 2018

FECHA DE ENTREGA:
 27 - ABRIL - 2016

TESIS CLINICA VETERINARIA PARA PERROS Y GATOS EN SAN FRANCISCO TOTIMEHUACAN
 SECCION 003
 NRC 53075 IDDM



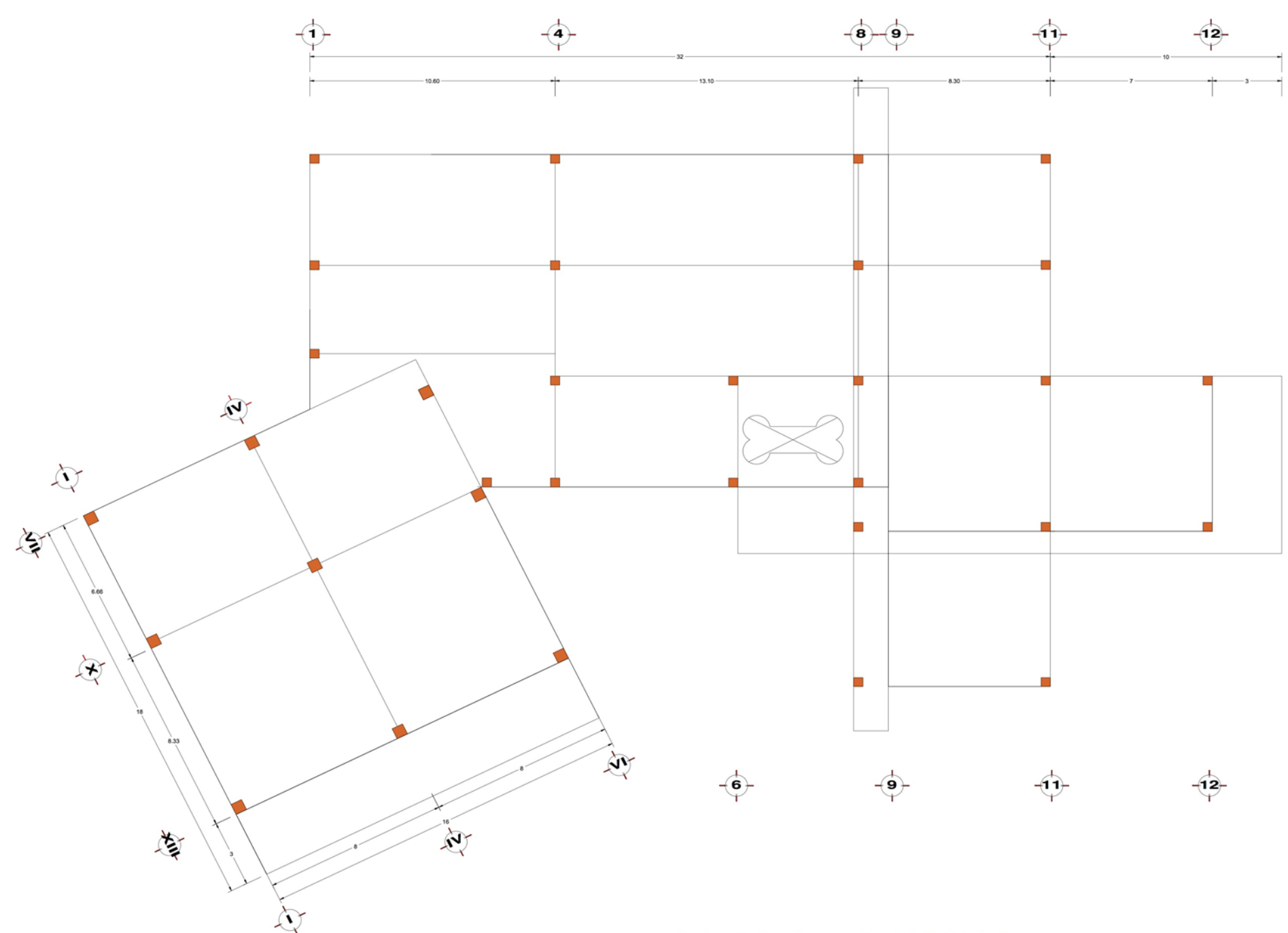

MODULACION



Alumnos:
 VICTORIA PRIEGO HERNANDEZ
 MICHELLE ACOSTA MARTINEZ
 ARACELI ORTIZ ARVEA

MAESTROS : JOO JUAN SAUYIN
 MARIA CRISTINA VALERDI NOCHEBUEA
 JORGE SOSA OLIVER

VERANO 2018

FECHA DE ENTREGA:
 27 - ABRIL - 2016

TESIS CLINICA VETERINARIA PARA PERROS Y GATOS EN SAN FRANCISCO TOTIMEHUACAN
 SECCION 003
 NRC 53075 IDDM



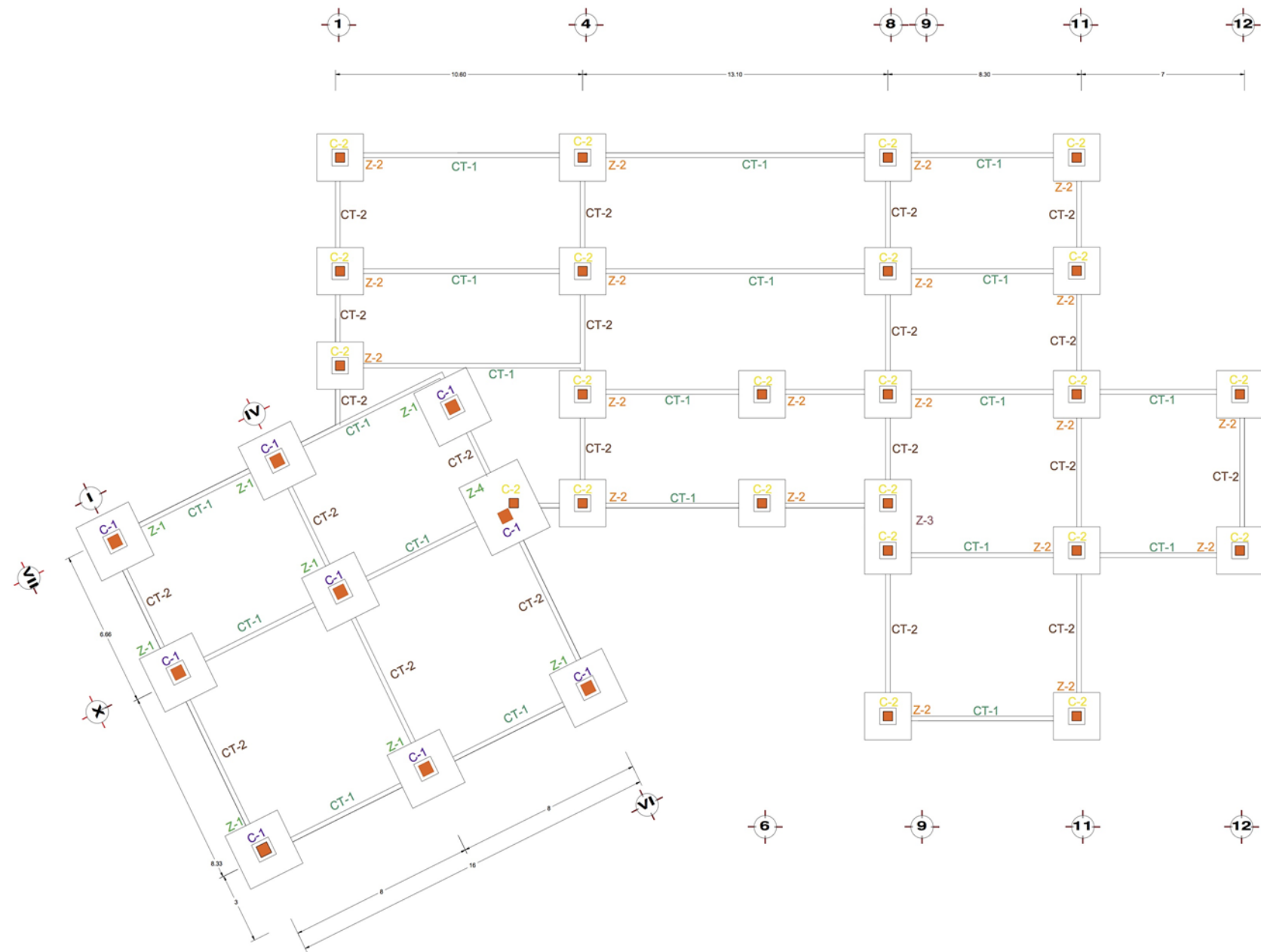

PLANTA CIMENTACIÓN

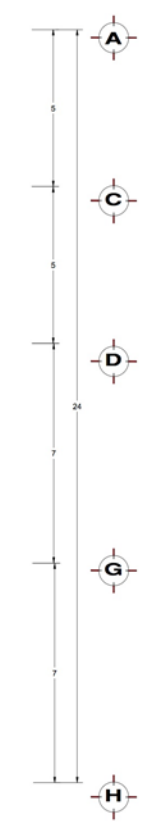

Alumnos:
VICTORIA PRIEGO HERNANDEZ
MICHELLE ACOSTA MARTINEZ
ARACELI ORTIZ ARVEA

MAESTROS: JOO JUAN SAU'YIN
MARIA CRISTINA VALERDI NOCHEBUEN
JORGE SOSA OLIVER

VERANO 2018

FECHA DE ENTREGA:
27 - ABRIL - 2016

TESIS CLINICA VETERINARIA PARA PERROS Y GATOS EN SAN FRANCISCO TOTIMENHUACAN
SECCION 903
NRD 53075 IDDM



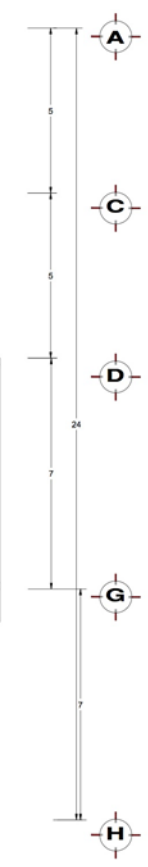
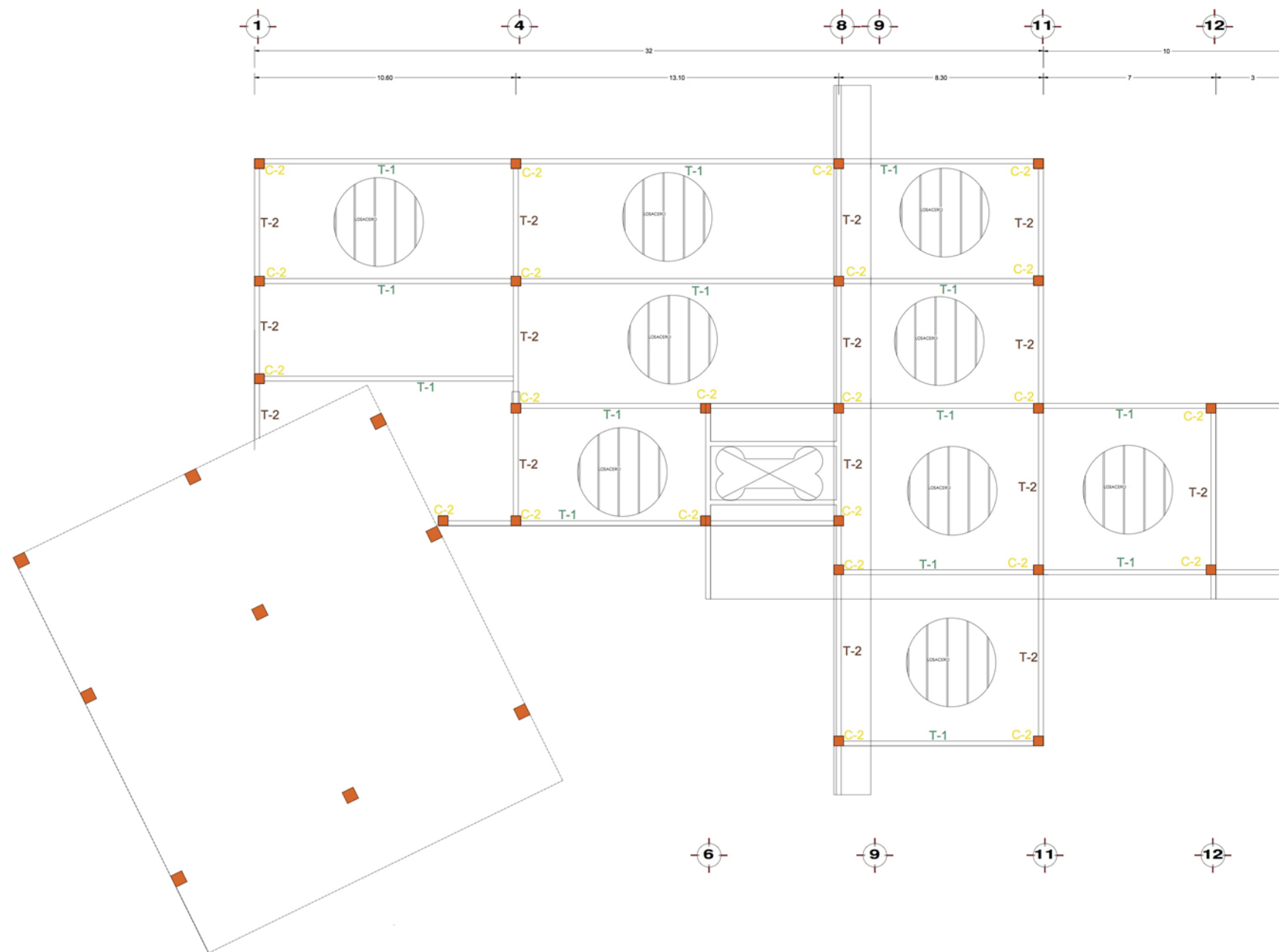

ESTRUCTURAL ENTREPISO

Alumnos:
 VICTORIA PRIEGO HERNANDEZ
 MICHELLE ACOSTA MARTINEZ
 ARACELI ORTIZ ARVEA

MAESTROS : JOO JUAN SAUYIN
 MARIA CRISTINA VALERDI NOCHEBUEA
 JORGE SOSA OLIVER

VERANO 2018

FECHA DE ENTREGA:
 27 - ABRIL - 2016

TESIS CLINICA VETERINARIA PARA PERROS Y GATOS EN SAN FRANCISCO TOTIMEHUJACAN
 SECCION 003
 NRC 53075 IDDM



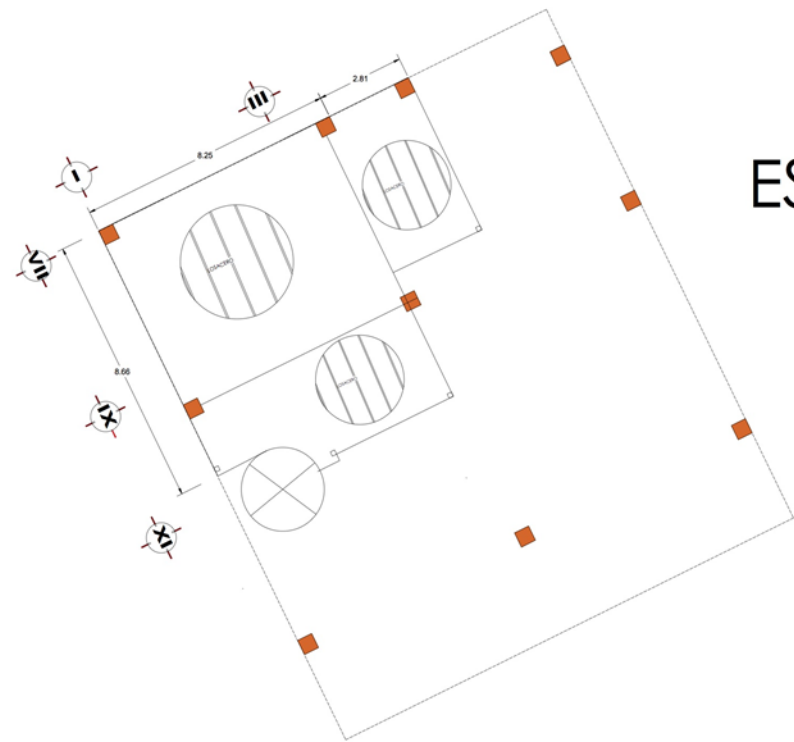

ESTRUCTURAL ENTREPISO PENSION

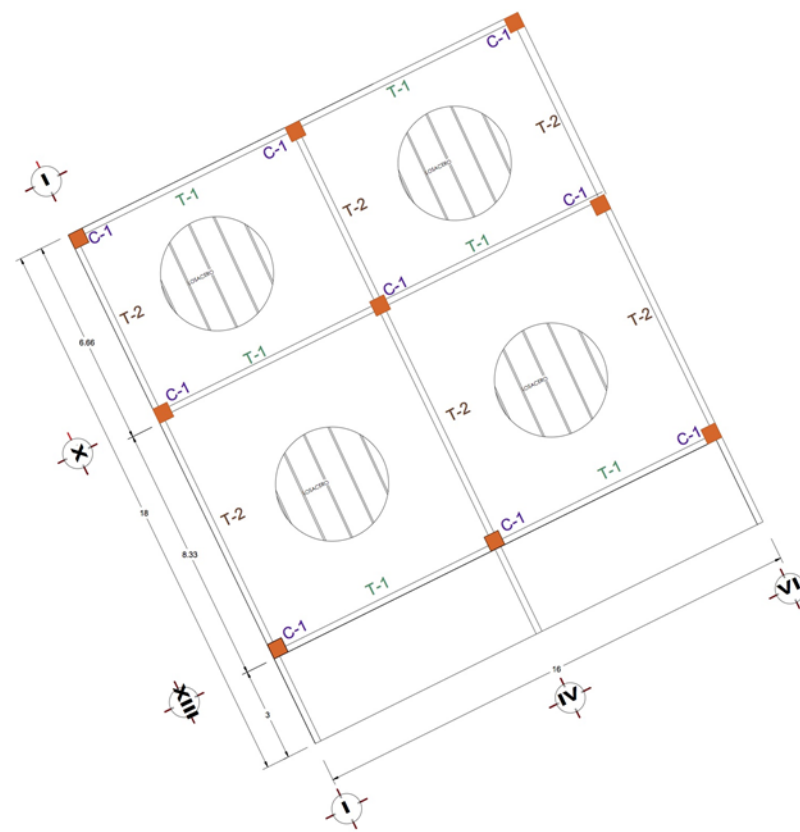

ESTRUCTURAL AZOTEA



Alumnos:
 VICTORIA PRIEGO HERNANDEZ
 MICHELLE ACOSTA MARTINEZ
 ARACELI ORTIZ ARVEA

MAESTROS : JOO JUAN SAUYIN
 MARIA CRISTINA VALERDI NOCHEBUEA
 JORGE SOSA OLIVER

VERANO 2018

FECHA DE ENTREGA:
 27 - ABRIL - 2016

TESIS CLINICA VETERINARIA PARA PERROS Y GATOS EN SAN FRANCISCO TOTOMEHUACAN
 SECCION - 003
 NRC 53075 IDDM



Losacero LC



TABLA DE GANCHOS ESTANDAR		
GRADOS DE VARILLA	TAMANO DE VARILLA	DIAMETRO MINIMO DE DOBLEZ
TODAS LAS VARILLAS SON DE GRADO 60	No.3-No.8	6 DIAMETROS DE VR
	No.10	8 DIAMETROS DE VR

MEDIDAS EN EL LADO INTERIOR DE LA VARILLA

PARA REFUERZO PRINCIPAL

TAMANO DE VARILLA	DIAMETRO MINIMO DE DOBLEZ
No.3-No.5	4 DIAMETROS DE VR.

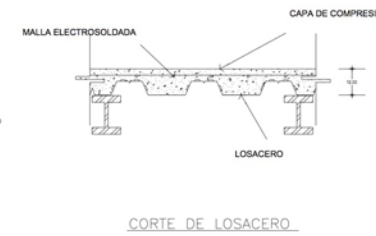
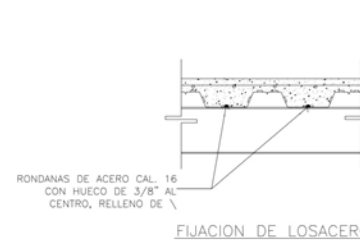
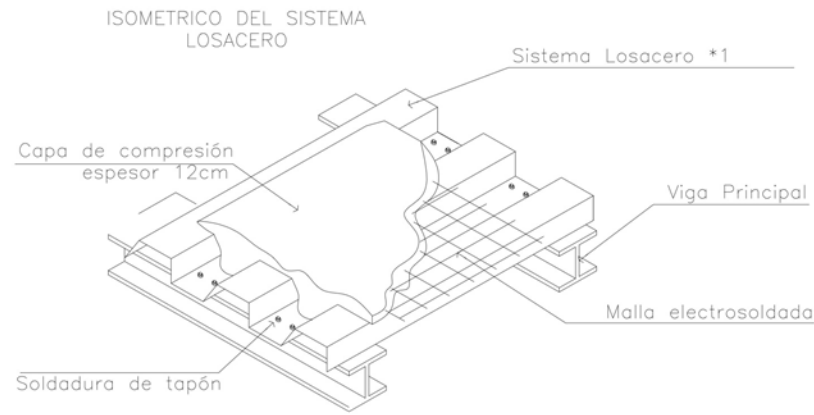
TODAS LAS OTRAS VRS. VER TABLA ANTERIOR.

TODO EL DOBLADO DEBERA HACERSE EN FRIÓ.

6 DIAMETROS DE VARILLA DEL No 3 - No 5
12 DIAMETROS DE VARILLA DEL No 6 - No 8

PARA ESTRIBOS

TABLA DE VARILLAS						
PULGADAS	1/4"	3/8"	1/2"	5/8"		1"
NUMERO	2	3	4	5	6	8
	25	40	50	65	75	120
ANCLAJE 'A'y'B'	25	35	45	60	70	100

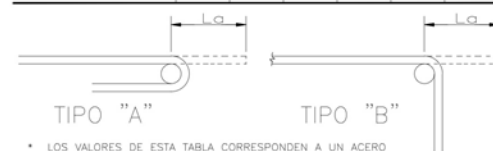

* LOS VALORES DE ESTA TABLA CORRESPONDEN A UN ACERO $f_y=4200 \text{ kg/cm}^2$ Y CONCRETO $f'_c=200 \text{ kg/cm}^2$, Y SE HAN REDONDEADO A MÚLTIPLOS DE 5 CM.

1. SE AUMENTARA UN 20% PARA PAQUETES DE 3 VARILLAS
2. SE AUMENTARA UN 33% PARA PAQUETES DE 4 VARILLAS
3. NO SE DEBERA TRASLAPAR MAS DEL 33% EN UNA MISMA SECCION TRANSVERSAL

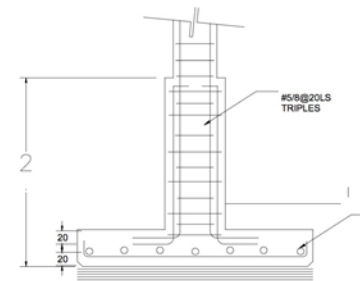
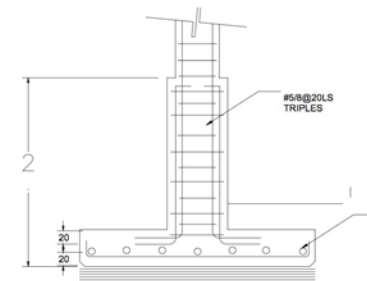

VIGA V-1

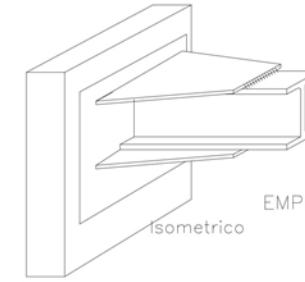

EMPOTRAMIENTO EN COLUMNA DE ACERO

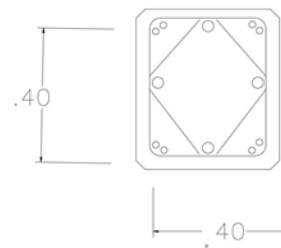
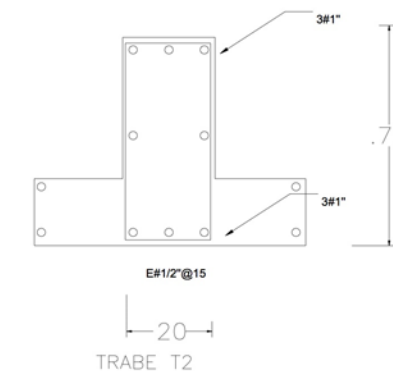
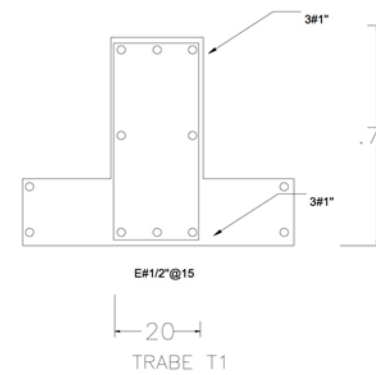

COLUMNA 2

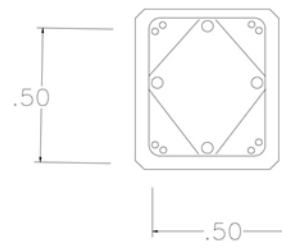

COLUMNA 1

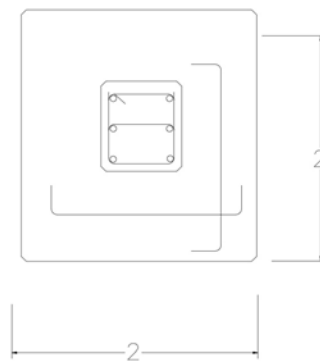

ZAPATA Z-2

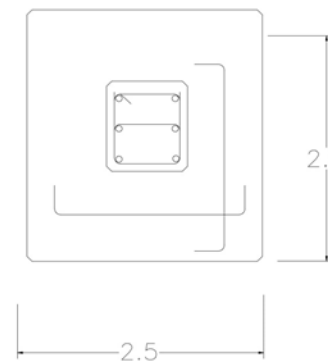

ZAPATA Z-1

Alumnos:
VICTORIA PRIEGO HERNANDEZ
MICHELLE ACOSTA MARTINEZ
ARACELI ORTIZ ARVEA

MAESTROS : JOO JUAN SAUYIN
MARIA CRISTINA VALERDI NOCHEBUEA
JORGE SOSA OLIVER

VERANO 2018

FECHA DE ENTREGA:
27 - ABRIL - 2016

TESIS CLINICA VETERINARIA PARA PERROS Y GATOS EN SAN FRANCISCO TOTIMHUACAN
SECCION 003
NIC 53072 IIGM

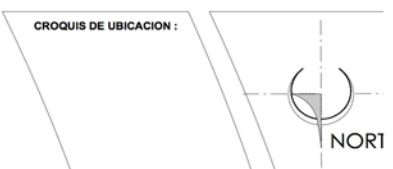
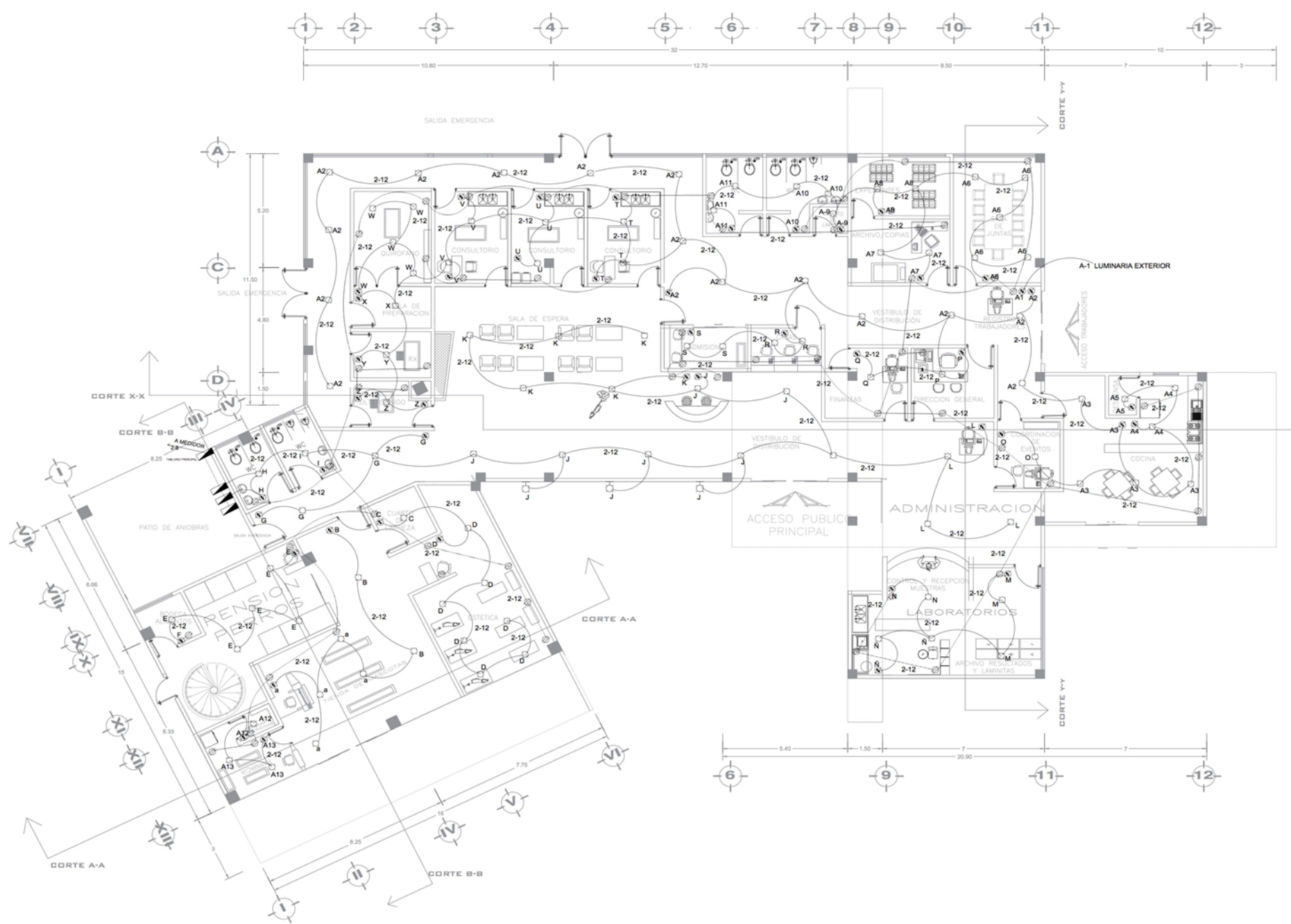

SIMBOLOGIA ELECTRICA

	TUBERIA POR TENDIDO
	TUBERIA POR LOSA
	CONTACTO BENCILLO
	APAGADOR BENCILLO
	ABORTIVANTE 5-wire
	BOMBA CENTRIFUGA
	LAMPARA INCANDESCENTE 8-wire
	CENTRO DE CARGA
	MEDIDOR
	ADONETSA E.F.C.

PLANTA INSTALACIONES ELECTRICAS

Alumnos:
VICTORIA PRIEGO HERNANDEZ
MICHELLE ACOSTA MARTINEZ
ARACELI ORTIZ ARVEA

MAESTROS : **JOO JUAN SAUYIN**
MARIA CRISTINA VALERDI NOCHEBUEN
JORGE SOSA OLIVER

VERANO 2018

FECHA DE ENTREGA:
27 - ABRIL - 2016

TESIS CLINICA VETERINARIA PARA PERROS Y GATOS EN SAN FRANCISCO TOTIMEHUACAN
 SECCION 003
 NRC 53079 IODM



PLANTA ALTA PENSION

INSTALACIONES ELECTRICAS

SIMBOLOGIA ELECTRICA

	TUBERIA POR PISO
	TUBERIA POR LOSA
	CONTACTO BENCILLO
	APAGADOR BENCILLO
	AMBIVANTE 8 w/m
	BOMBA CENTRIFUGA
	LUMINARIA INCANDESCENTE 8 w/m
	CENTRO DE CARGA
	MEIDOR
	ADMETIDA C.F.G.

Alumnos:
 VICTORIA PRIEGO HERNANDEZ
 MICHELLE ACOSTA MARTINEZ
 ARACELI ORTIZ ARVEA

MAESTROS : JOO JUAN SALUYIN
 MARIA CRISTINA VALERDI NOCHEBUEA
 JORGE SOSA OLIVER

VERANO 2018

FECHA DE ENTREGA:
27 - ABRIL - 2016

TESIS CLINICA VETERINARIA PARA PERROS Y GATOS EN SAN FRANCISCO TOTIMENHUACAN
 SECCION 003
 NRC 53078 EDDM



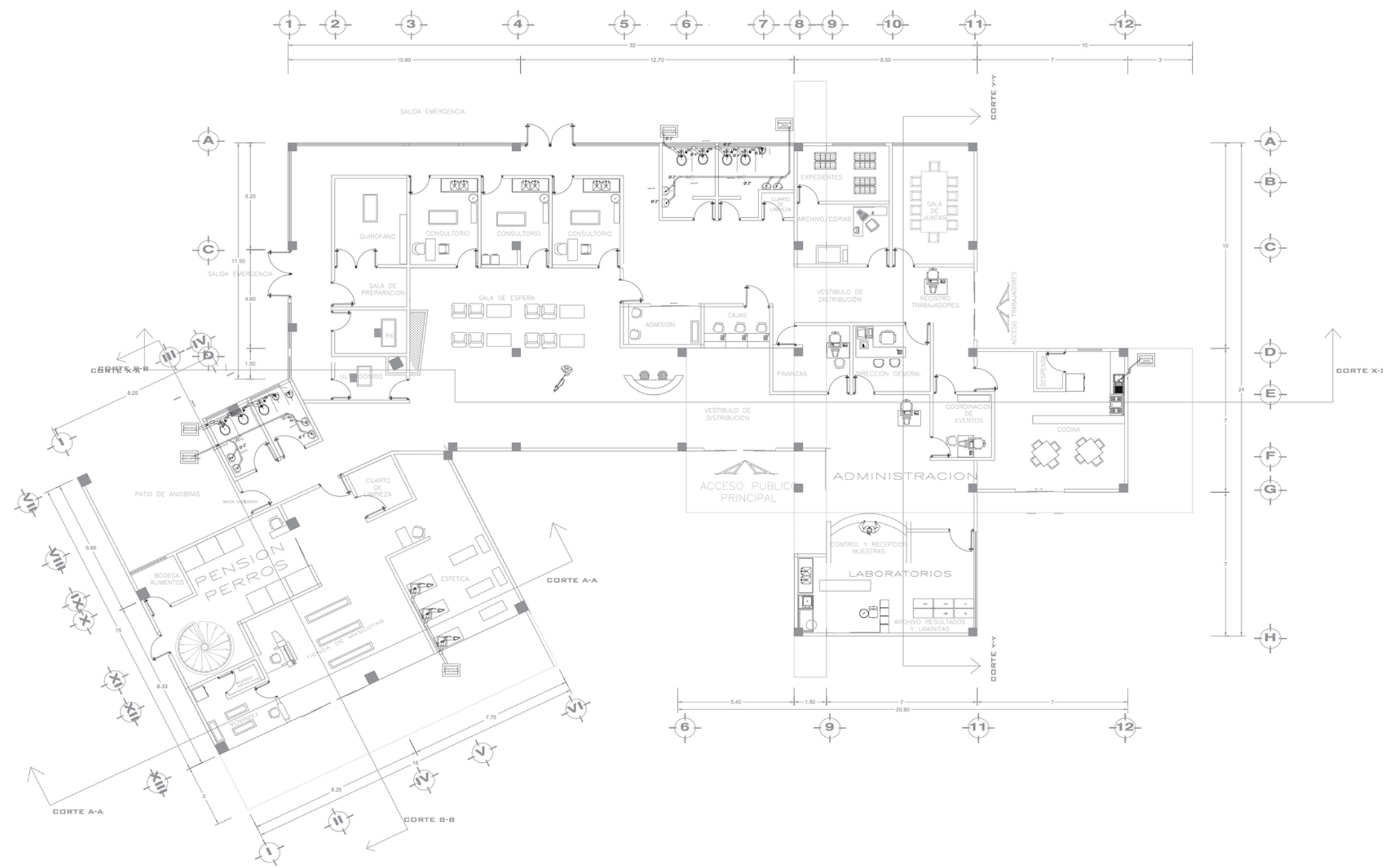

PLANTA INSTALACIONES SANITARIAS

SIMBOLOGIA SANITARIA

[Symbol]	SANITARIO DE PAIS DE ORIGEN ADMINISTRATIVO
[Symbol]	SANITARIO DE PAIS DE ORIGEN MEDICO
[Symbol]	SANITARIO DE PAIS DE ORIGEN VETERINARIO
[Symbol]	SANITARIO DE PAIS DE ORIGEN INDUSTRIAL
[Symbol]	SANITARIO DE PAIS DE ORIGEN COMERCIAL
[Symbol]	SANITARIO DE PAIS DE ORIGEN RESIDENCIAL
[Symbol]	SANITARIO DE PAIS DE ORIGEN EDUCATIVO
[Symbol]	SANITARIO DE PAIS DE ORIGEN CULTURAL
[Symbol]	SANITARIO DE PAIS DE ORIGEN RELIGIOSO
[Symbol]	SANITARIO DE PAIS DE ORIGEN OTRO

Alumnos:
VICTORIA PRIEGO HERNANDEZ
MICHELLE ACOSTA MARTINEZ
ARACELI ORTIZ ARVEA

MAESTROS : **JOO JUAN SAUYIN**
MARIA CRISTINA VALERDI NOCHEBUEA
JORGE SOSA OLIVER

VERANO 2018

FECHA DE ENTREGA:
27 - ABRIL - 2016

TESIS CLINICA VETERINARIA PARA PERROS Y GATOS EN SAN FRANCISCO TOTIMENHUACAN
 SECCION 003
 NHC 55075 100M



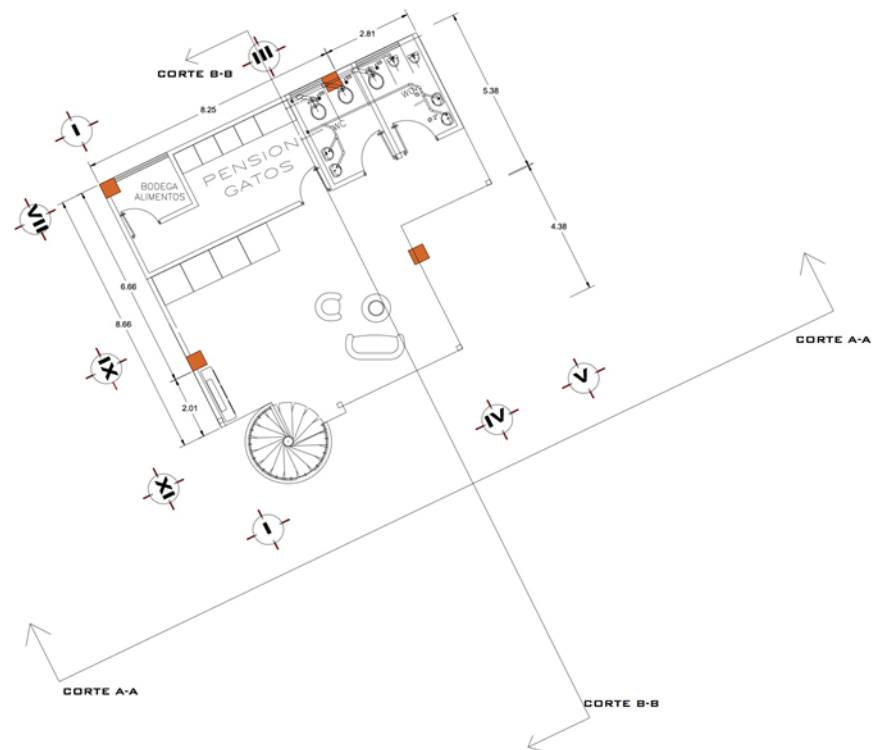

PLANTA ALTA PENSION INSTALACIONES SANITARIAS

SIMBOLOGIA SANITARIA

	WATER SUPPLY
	SEWERAGE
	VENTILATION
	SHOWER
	SINK
	TOILET
	WHEELCHAIR



Alumnos:
VICTORIA PRIEGO HERNANDEZ
MICHELLE ACOSTA MARTINEZ
ARACELI ORTIZ ARVEA

MAESTROS : **JOO JUAN SAUYIN**
MARIA CRISTINA VALERDI NOCHEBUEA
JORGE SOSA OLIVER

VERANO 2018

FECHA DE ENTREGA:
27 - ABRIL - 2016

TESIS CLINICA VETERINARIA PARA PERROS Y GATOS EN SAN FRANCISCO TOTMEHUACAN
 SECCION 003
 NRC 53075 IDDM



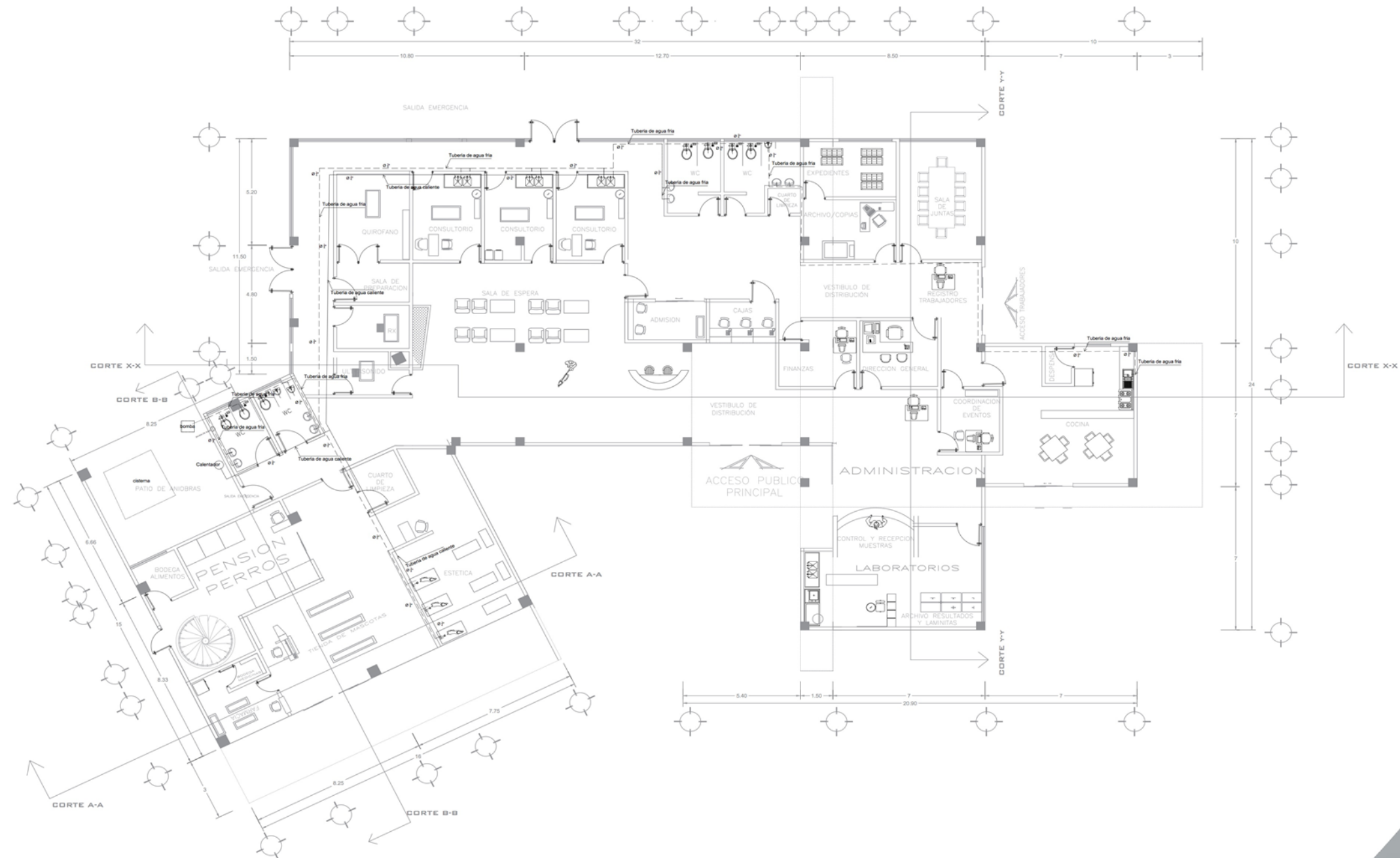

SIMBOLOGIA HIDRAULICA

	Tubería de agua fría
	Tubería de agua caliente
	WC
	Desague

PLANTA INSTALACIONES HIDRAULICAS

Alumnos:
VICTORIA PRIEGO HERNANDEZ
MICHELLE ACOSTA MARTINEZ
ARACELI ORTIZ ARVEA

MAESTROS : **JOO JUAN SAUYIN**
MARIA CRISTINA VALERDI NOCHEBUEN
JORGE SOSA OLIVER

VERANO 2018

FECHA DE ENTREGA:
27 - ABRIL - 2016

TESIS CLINICA VETERINARIA PARA PERROS Y GATOS EN SAN FRANCISCO TOTMEHUACAN
 SECCION 003
 NRC 53073 IDDM





PLANTA ALTA PENSION

INSTALACIONES HIDRAULICAS

SIMBOLOGIA HIDRAULICA

[Symbol]	VALVULA DE AGUA FRIO
[Symbol]	VALVULA DE AGUA CALIENTE
[Symbol]	VALVULA DE AGUA FRIO Y CALIENTE
[Symbol]	VALVULA DE AGUA FRIO Y CALIENTE



Alumnos:
 VICTORIA PRIEGO HERNANDEZ
 MICHELLE ACOSTA MARTINEZ
 ARACELI ORTIZ ARVEA

MAESTROS : JOO JUAN SAUYIN
 MARIA CRISTINA VALERDI NOCHEBUEN
 JORGE SOSA OLIVER

VERANO 2018

FECHA DE ENTREGA:
 27 - ABRIL - 2016

TESIS CLINICA VETERINARIA PARA PERROS Y GATOS EN SAN FRANCISCO TOTMEHUACAN
 SECCION 003
 NRC 53075 IDDM



SIMBOLOGIA

TEL.1 LINEA CABLE DE TELEFONO CAL. 14 POR PLAFON, PARA EDIFICIO "A"

TEL.2 LINEA CABLE DE TELEFONO CAL. 14 POR PLAFON, PARA EDIFICIO "B"

TEL DUCTO DE LINEA TELEFONICA

SALIDA DE TELEFONO CON PLACA DE ALUMINIO ANONISADA CIEGA

A.RED ARMARIO DE REDES 19" 42U 600x1000mm

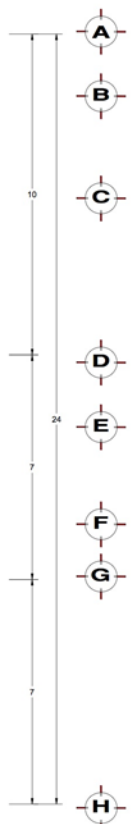

Alumnos:
 VICTORIA PRIEGO HERNANDEZ
 MICHELLE ACOSTA MARTINEZ
 ARACELI ORTIZ ARVEA

MAESTROS : JOO JUAN SAUYIN
 MARIA CRISTINA VALERDI NOCHEBUEA
 JORGE SOSA OLIVER

VERANO 2018

FECHA DE ENTREGA:
 27 - ABRIL - 2016

TESIS CLINICA VETERINARIA PARA PERROS Y GATOS EN SAN FRANCISCO TOTMEHUACAN
 SECCION 003
 NRD 53075 IDGM

PLANTA ARQUITECTONICA VOZ Y DATOS



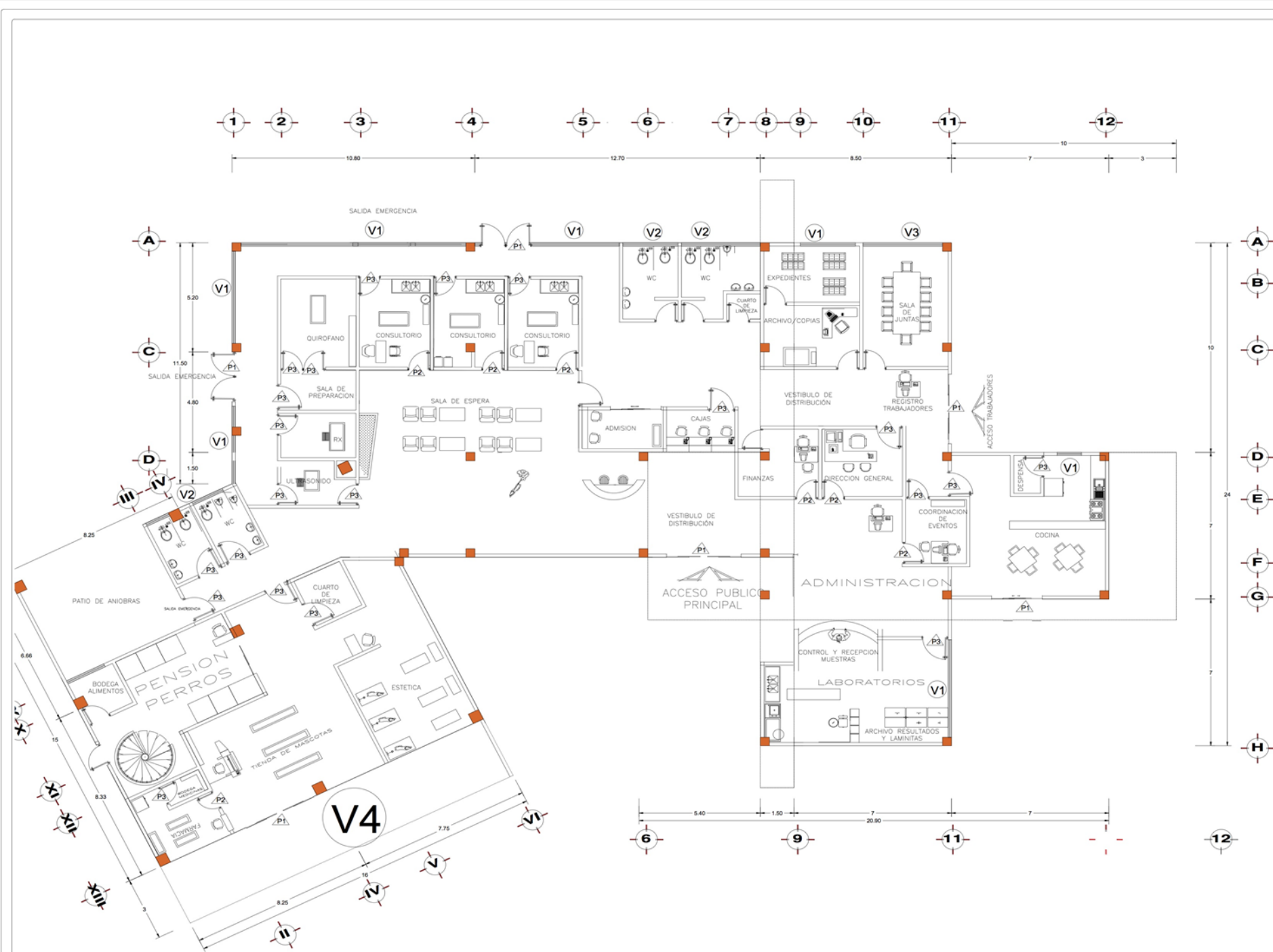

VENTANAS	V1	V2	V3
Marco	Aluminio	Aluminio	Aluminio
Vidrio	Cristal templado	Cristal templado	Cristal templado
ACABADOS	Natural	Natural	Natural
HERRAJE	2 Manillas de cuadrillo Brest color plata de 15 cm de largo	2 Manillas de cuadrillo Brest color plata de 10 cm de largo	1 laminas de cristal filtrazol de 3.00 x2.00 m de 6mm de grosor
PUERTAS	P1	P2	P3
Marco	Aluminio	Aluminio Anodizado natural	Aluminio
Vidrio	Cristal templado	Cristal templado	Cristal templado
ACABADOS	Natural	lamina esmaltada	solido fenolico 3mm
HERRAJE	Jaladera titan ligh acero inoxidable de 15 cm	Jaladera titan ligh acero inoxidable de 15 cm	Jaladera titan ligh acero inoxidable de 15 cms

PLANTA ARQUITECTONICA CANCELERIA

Alumnos:
VICTORIA PRIEGO HERNANDEZ
MICHELLE ACOSTA MARTINEZ
ARACELI ORTIZ ARVEA

MAESTROS : JOO JUAN SALUYIN
MARIA CRISTINA VALERDI NOCHEBUEA
JORGE SOSA OLIVER

VERANO 2018

FECHA DE ENTREGA:
27 - ABRIL - 2016

TESIS CLINICA VETERINARIA PARA PERROS Y GATOS EN SAN FRANCISCO TOTIMEHUACAN
SECCION 303
MRC 3875 IDDM



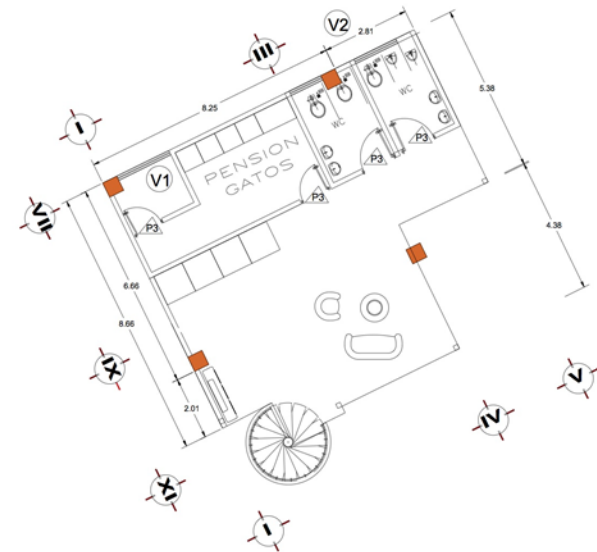

PLANTA ALTA PENSION CANCELERIA

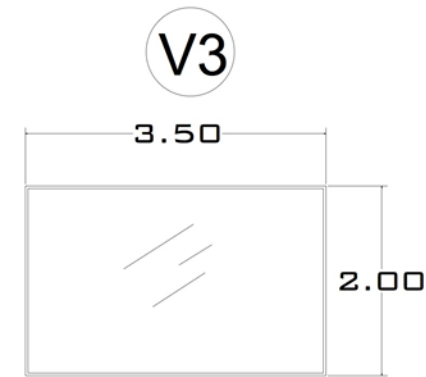
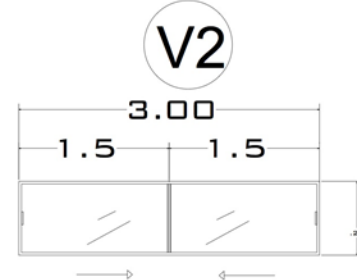
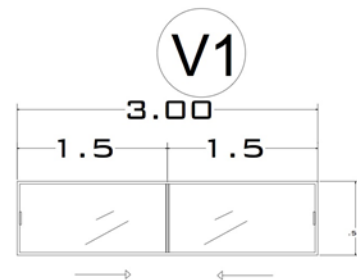
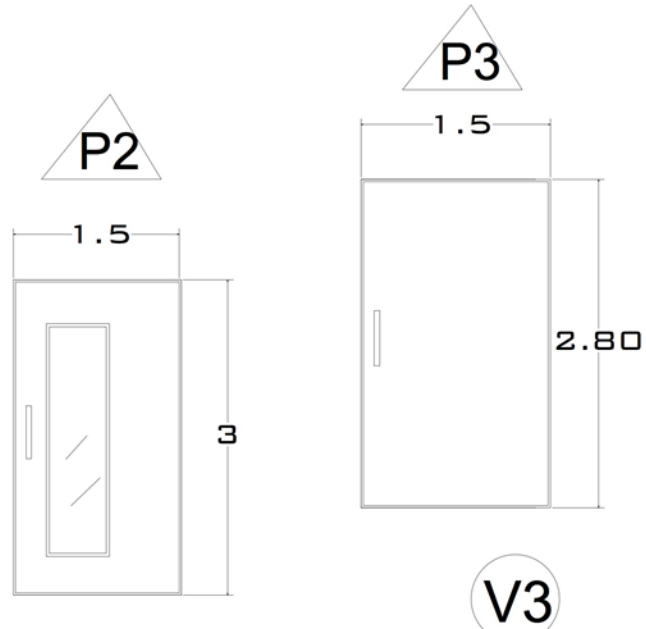
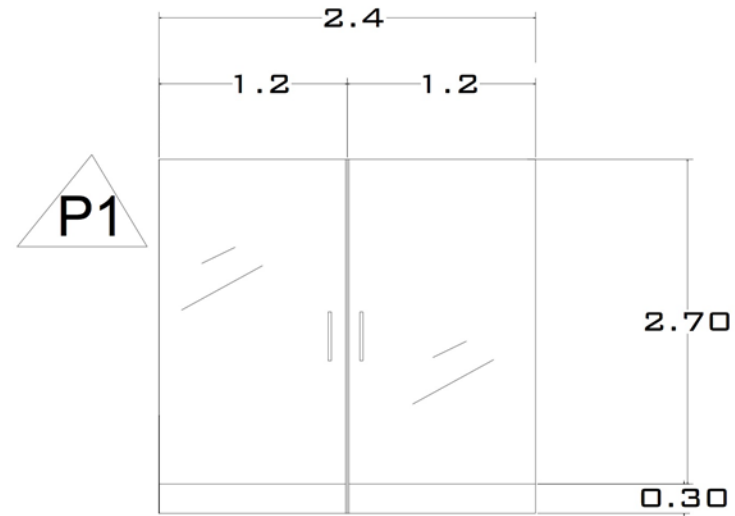

VENTANAS	V1	V2	V3
Marco	Aluminio	Aluminio	Aluminio
Vidrio	Cristal templado	Cristal templado	Cristal templado
ACABADOS	Natural	Natural	Natural
HERRAJE	2 Manillas de cuadrillo Brest color plata de 15 cm de largo	2 Manillas de cuadrillo Brest color plata de 10 cm de largo	1 laminas de cristal filtrasol de 3.00 x 2.00 m de 6mm de grosor
PUERTAS	P1	P2	P3
Marco	Aluminio	Aluminio Anodizado natural	Aluminio
Vidrio	Cristal templado	Cristal templado	Cristal templado
ACABADOS	Natural	lamina esmaltada	solido fenolico 3mm
HERRAJE	Jaladera titan ligh acero inoxidable de 15 cm	Jaladera titan ligh acero inoxidable de 15 cm	Jaladera titan ligh acero inoxidable de 15 cms



Alumnos:
 VICTORIA PRIEGO HERNANDEZ
 MICHELLE ACOSTA MARTINEZ
 ARACELI ORTIZ ARVEA

MAESTROS : JOO JUAN SAUYIN
 MARIA CRISTINA VALERDI NOCHEBUEA
 JORGE SOSA OLIVER

VERANO 2018

FECHA DE ENTREGA:
 27 - ABRIL - 2016

TESIS CLINICA VETERINARIA PARA PERROS Y GATOS EN SAN FRANCISCO TOTMEHUJACAN
 SECCION 003
 NRC 53075 IDDM



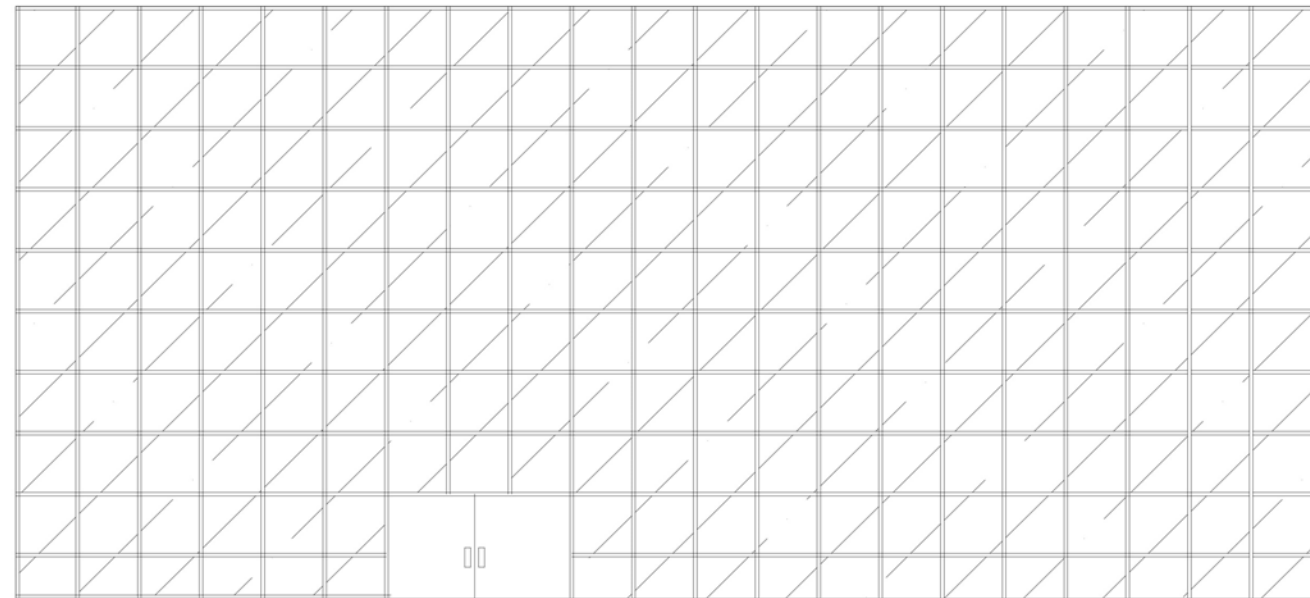

V4

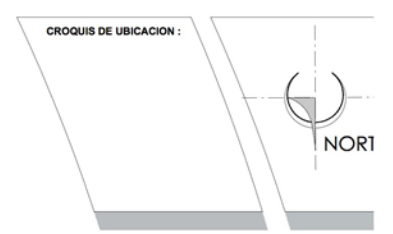
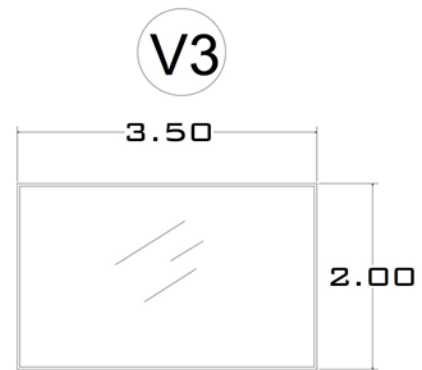
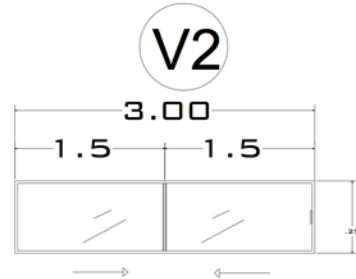
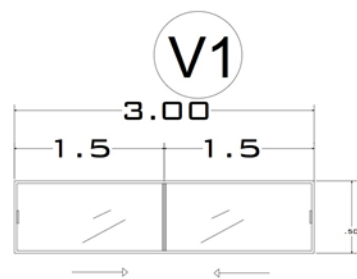

Alumnos:
 VICTORIA PRIEGO HERNANDEZ
 MICHELLE ACOSTA MARTINEZ
 ARACELI ORTIZ ARVEA

MAESTROS: JOO JUAN SAUYIN
 MARIA CRISTINA VALERDI NOCHEBUEA
 JORGE SOSA OLIVER

VERANO 2018

FECHA DE ENTREGA:
 27 - ABRIL - 2016

TESIS CLINICA VETERINARIA PARA PERROS Y GATOS EN SAN FRANCISCO TOTMEHUACAN
 SECCION 003
 NRC 53075 IDDM



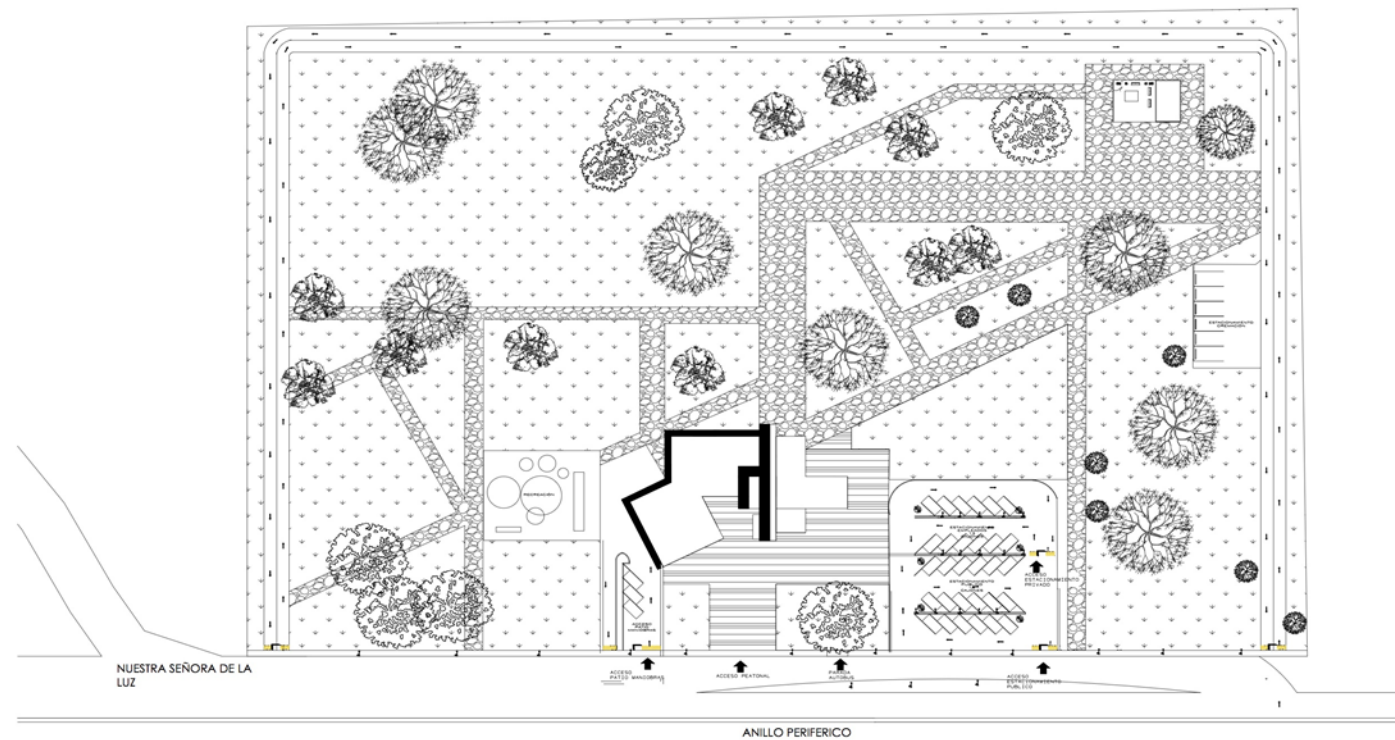

CONJUNTO

ANILLO PERIFERICO

CONJUNTO JARDINERIA

NOMENCLATURA	DIBUJO	NOMBRE	ESPECIFICACION GENERAL
ARB-1		Conifera y Encinos	Las Coníferas y Encinos se da con mayor facilidad.
ARB-2		Pasto	por su red de raíces, forman una alfombra compacta porosa y por su fieltro, absorbe las gotas de agua

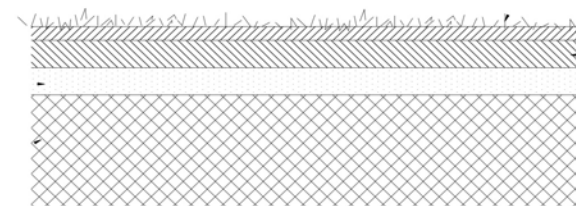

CROQUIS DE UBICACION :

Tienen hojas alternas, generalmente asimétrica

Alumnos:
 VICTORIA PRIEGO HERNANDEZ
 MICHELLE ACOSTA MARTINEZ
 ARACELI ORTIZ ARVEA

MAESTROS : JOO JUAN SAU'YIN
 MARIA CRISTINA VALERDI NOCHEBUEA
 JORGE SOSA OLIVER

VERANO 2018

FECHA DE ENTREGA:
27 - ABRIL - 2016

TESES CLINICA VETERINARIA PARA PERROS Y GATOS EN SAN FRANCISCO TOTMEHUACAN
 SECCION 003
 NRC 53075 IDDM

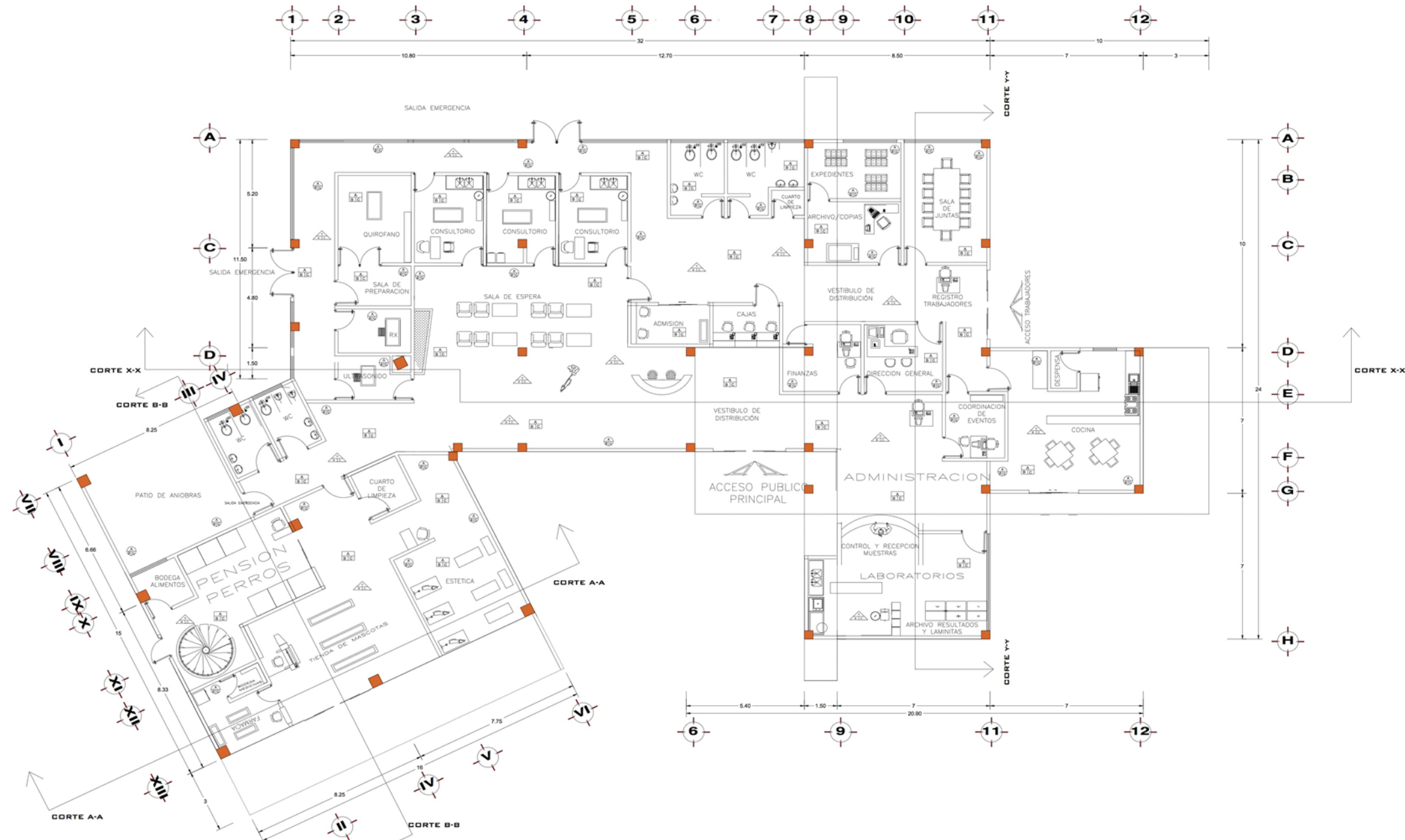

PLANTA ARQUITECTONICA ACABADOS

TABLA DE ACABADOS

MUROS	PISOS
A- ACABADO BASE 1- BRICK 2- ACABADO CON MORTERO CEMENTO - ARENA B- ACABADO RECURTIMENTO 1- CAPA DE RESELLADO 2- ACABADO PULSADO (INCHOSO ARENA) PISO: 16 C- ACABADO APARTE 1- RESELLADO 2- ACABADO FINAL 1- PINTURA VINILICA 2 MANOS (B.A. BRUNO PIANO)	A- ACABADO BASE 1- CONCRETO F'c = 200 kg/cm ² B- ACABADO RECURTIMENTO 1- CEMENTO PULSADO 2- RECURTIMIENTO PRIMARIO EPOXICO 3- COLOCACION DE LA CAPA EPOXICO INHIBIDA 4- INSTALACION DE PISO EPOXICO
AZOTEA	PLAFON
A- ACABADO BASE 1- LONCHERO DE 2 CM DE ESPESOR 2- CONCRETO F'c = 200 kg/cm ² B- ACABADO RECURTIMENTO 1- LAMPARAS INHIBIDAS A BASE DE BARNIZADO BLANCO C- ACABADO FINAL 1- APARTE	A- ACABADO BASE 1- LUSA ADHESIVA HERRADA DE 2 CM Y CONCRETO F'c = 200 kg/cm ² B- ACABADO RECURTIMENTO 1- LUSA DE 10 CM 2- ACABADO APARTE C- ACABADO FINAL 1- PINTURA VINILICA 2 MANOS (B.A. BRUNO PIANO) 2- MOLINO 3- PINTURA EMALVE

Alumnos:
 VICTORIA PRIEGO HERNANDEZ
 MICHELLE ACOSTA MARTINEZ
 ARACELI ORTIZ ARVEA

MAESTROS: JOO JUAN SAUYIN
 MARIA CRISTINA VALERDI NOCHEBUEA
 JORGE SOSA OLIVER

VERANO 2018

FECHA DE ENTREGA:
 27 - ABRIL - 2016

TESS CLINICA VETERINARIA PARA PERROS Y GATOS EN SAN FRANCISCO TOTMEHUACAN
 SECCION 903
 NRC 53075 IDGM



PLANTA ALTA PENSION ACABADOS



TABLA DE ACABADOS

MUROS	PISOS
<p>A1 ACABADOS BASE 1. DE BOCAL ABRIGADO CON SICKROD (CERAMIC) - AREA</p> <p>B1 ACABADO RECUBRIMIENTO 1. CAPA DE 1000 3000 2. AFANADO FURADO (MORFINGO AREA) PISO 1A</p> <p>C1 ACABADO APARTE A. SIKROD C. ACABADO FINAL 1. PINTURA VINILICA 2 MANOS 80CA BRANCO PISO</p>	<p>A1 ACABADOS BASE 1. CONCRETO F.P. + 200 2000</p> <p>B1 ACABADO RECUBRIMIENTO 1. CEMENTO PULIDO 2. RECUBRIMIENTO PINTADO EPONICO 3. COLOCACION DE LA CAPA EPONICO INTERMEDIA 4. INSTALACION DE PISO EPONICO</p>

Alumnos:
VICTORIA PRIEGO HERNANDEZ
MICHELLE ACOSTA MARTINEZ
ARACELI ORTIZ ARVEA

MAESTROS: **JOO JUAN SAUYIN**
MARIA CRISTINA VALERDI NOCHEBUEN
JORGE SOSA OLIVER

VERANO 2018

FECHA DE ENTREGA:
27 - ABRIL - 2016

TESIS CLINICA VETERNARIA PARA PERROS Y GATOS EN SAN FRANCISCO TOTMEHUJACAN
 SECCION 003
 NRC 53075 IDDM



CAPITULO 8

ANEXOS

CARTA

CARTA ABRIL VILLEGAS REDACTANDO SU HISTORIA DEL POR QUE SOLOCITO UNA CLINICA:

Yo llegué a vivir a La Guadalupeana hace 9 años y lo primero que me dí cuenta es que abundaban los perros en la calle. Pero no perros callejeros, si no perros con casa, porque las familias los sacan a que anden en la calle solitos, de su cuenta y riesgo. Dizque para que hagan del baño o para que den la vuelta y se desestresen o porque las casas están muy chiquitas, etc. El caso es que venía la Perrera y se los llevaba, los mataba y entonces la gente simplemente compraba otro iy a la calle! A que vivan en la calle pero eso sí, son "sus perros".

Y todo eso lo saben en la Perrera porque el señor que maneja la camioneta vive aquí, pero simplemente no les interesa concientizar a la gente. Venían, hacían redadas y los mataban... y nada más. Ahora ya no vienen, ya no hacen redadas, ya no los matan... y nada más.

Hace un año hablé con la nueva directora del Antirrábico, la Dra. Maythé Peral, una protectora de animales, para pedirle que no se dejara presionar por mis vecinos, porque le estaban exigiendo mandar la camioneta a la escuela a llevarse a unos perros "no fueran a morder a los niños". ¡Pero no le decían que esos perros eran de los niños! O sea, las mamás salen de su casa en la mañana, llevan a sus hijos a la escuela y sus perros las van siguiendo. Las señoras se regresan a su casa y los perros se quedan esperando a los niños. Hace unos años llamaban a la perrera, entraba a la escuela, se llevaba a los perros enfrente de los niños que gritaban que no se llevaran a sus animalitos. Hasta que los amenacé con denunciarlos a Derechos Humanos, ¿pues qué no es más fácil hablar con las señoras y decirles que lleven a sus perros con un lazo o correa y que se regresen con ellos a sus casas?

¡¡Pues no!! Para ellos (el Director, un matrimonio que son conserjes, las señoras de la Mesa Directiva) era más fácil matar a los animales y aterrorizar a los niños que educar a las mamás.

A la gente no la tocan ni con el pétalo de una rosa, por eso pienso que debe haber una Clínica Veterinaria Pública que además dé pláticas sobre Tenencia Responsable, que pegue letreros por toda la colonia, que organice eventos, etc.



Y respecto a las consultas, pues verás, empezando por el Hospital Veterinario de tu Universidad, el de Pequeñas Especies de la Buap. Muchos nos hicimos ilusiones de que iba a ser un hospital al servicio de los que más lo necesitamos, porque se construyó con nuestros impuestos. Pero es carísimo, los que aquí vivimos y que ganamos del sueldo mínimo a \$4,000 al mes no podemos pagar los \$250 que cuesta la consulta con cita o \$400 de urgencia. Y eso sólo la consulta, más los medicamentos, más el suero, más y más y más... y pues simplemente, si no hay dinero, animalito que se enferma es un animalito que se muere.

Continuando con mis razones, te cuento que hace un año una vecina sacó a la calle a su perra "porque iba a tener perritos y ya la tenía harta que a cada rato tenía crías". La pobre animalito empezó a parir y todos la corrían de sus patios, ahí andaba la pobre corriendo con medio perrito de fuera. La recibí en un pedacito de mi patio (porque tengo otros cuatro) y me propuse sacar adelante a sus crías.

Al mes aprox. los llevé a desparasitar al hospital de la Buap, por ser para mí me lo dejaron barato en \$400 pero no me dijeron que regresara a los 15 días al refuerzo de la desparasitación. Y al mes, cuando estaba a punto de llevarlos a su primera vacuna, se me pusieron muy mal. Los llevé, según que era parvovirus (pero estaban arrojando lombrices), los hospitalizaron (\$400 diario por cada uno por ser "infeccioso"), unos días y unos miles de pesos después sólo una sobrevivió: Lucero.

Meses después otra vecina arrojó a otra perra, Bambi, a la calle por lo mismo, porque "es una loca que a cada rato se anda cruzando con los perros, una desvergonzada que los busca y hasta se les pone". Y decidí no tener a los perritos en el patio (por la tierra, la suciedad, ya sabes) para que no se repitiera el drama y los metí a la casa. Pero Junito se puso muy mal, igual de bichos aunque lo desparasité (yo creo que aquí los animalitos están cundidos de parásitos). Lo llevé con un veterinario más barato (ya no tenía dinero) y no lo pude hospitalizar. Así que no fui a trabajar dos días por estarlo cuidando.

Al tercer día ya me tenía que presentar a mi trabajo o me daban de baja, así que le pedí a una vecina que llevara al cachorrito al anti-rábico con una carta:

"Dra. Maythé, Dr. Raúl: Soy Abril de La Guadalupe, este cachorrito pertenece a una camada que rescaté. Por favor, cuidenme este día, yo paso por él hoy en la noche antes de que cierren. Me conocen y saben que no se los voy a dejar, sólo se trata de que el pobre animal no pase dolor, sólo les pido que le den su buthiliocina. No se va a mover, no se va a salir de su cajita. O si no lo pueden tener y ya lo ven muy mal, sufriendo mucho, pues entonces por

favor duérmalo. Les suplico que hagan lo que sea mejor para él. Gracias de antemano, paso en la noche. Abril".

Llamé por teléfono y me dijeron que no había ido ninguna señora con ningún perrito enfermo.

Pero dice mi vecina que llegó, había tres doctoras y un doctor platicando en la entrada sin hacer nada y no le recibieron al perrito! Que el Dr. Raúl no estaba y de la Dra. Maythé sólo se quedaron callados. No lo recibieron porque "tienen prohibido recibir animales enfermos".

O sea, si mis vecinas llevan perros completamente sanos a donar para que los "duerman" porque ya no los quieren, ilos reciben y los matan! Pero una obra de caridad por un animal enfermito no la pueden hacer, está prohibido. Pues si la ley lo prohíbe, hay que cambiar la ley, ¿o no? Y hay que cambiarla porque yo hago circo, maroma y teatro por un animal enfermo... mis vecinas simplemente los llevan "a tirar". Así, enfermitos pero vivos, los echan en una caja y los van a dejar a alguna colonia vecina, delante de sus niños, sin importarles su llanto, hasta los regañan y les pegan "para que no chillen por un pinche perro". Y sin importarles la contaminación que van a generar, valiéndoles gorro la vida y el sufrimiento de otro ser.

¡Y a basta de barbarie! Luego nos espantamos de Aytznapa. Por eso quiero que el gobierno abra los ojos y cumpla con su deber de educar a la gente en tenencia responsable y de proporcionar atención médica veterinaria a los animalitos de colonias pobres.

change.org

Inicia una petición Más peticiones Buscar

Entrar

Dirigida a Dr. Rafael Moreno Valle Rosas, Gobernador Edo. de Puebla. Y Dr. Antonio Gali Fayad, Alcalde Puebla.

Crear un Módulo de Salud Animal y Tenencia Responsable en la U.H. La Guadalupeana, San Francisco Totimehuacán, Puebla.

Abril Villegas GÜemes Puebla, México



Dr. Rafael Moreno Valle, Gobernador Constitucional del Estado de Puebla.

Dr. Antonio Gali Fayad, Presidente Municipal de Puebla Capital:

Por este medio les envío un muy respetuoso saludo y, al mismo tiempo, les solicito muy atenta y muy respetuosamente, pero también con todo el apremio que la situación amerita, la construcción de un

Firma esta petición

403 firmantes

Aún faltan 97 firmas para alcanzar las 500

Funkytown Puebla ha firmado esta petición

Nombre

Apellidos

Correo electrónico

México

Código postal

Mi razón para firmar es... (opcional)

Compartir con amigos de Facebook

Firma



FAACULTAD DE ARQUITECTURA

INFORMACION EMPIRICA:

Estamos asociadas a varias fundaciones y centro de adopción y cuidado de los animales. Hemos preguntado a la fundadora de ciertas asociaciones la necesidad de un espacio para el tratamiento gratuito de enfermedades comunes en perros y gatos; y lo que nos respondió fue que si es muy necesario que sea un servicio gratuito por que las fundaciones no tiene los recursos para poder tratar todos los animales que les llegan.

CASOS DE PERROS LASTIMADOS EN REDES SOCIALES.

 **Angeles Peludos**
21 de marzo a la(s) 23:49 · 🌐

Buenos dias este peludo se encuentra x amozoc, esta encerrado en un terreno baldio supongo se metio ahi el, si alguien pudiera ayudarlo pues no se exactamente k lesion tiene en su piel.. Necesita hogar temporal para cuando termine su tratamiento y padrinos. Quien echa la pata?
Wsp 2226971652



Me gusta · Comentar · Compartir · 👍 776 💬 49 ➦ 247

 **Angeles Peludos**
20 de marzo a la(s) 11:13 · Editado · 🌐

Urge hogar temporal, esta golpeado y su Rescatista no puede costear los gastos no tenerlo, así Q si no se encuentra ayuda lo regresa a la calle. Es un bebe de unos 6 meses cruza de Boxer
Wsp 2222621774



Me gusta · Comentar · Compartir · 👍 1095 💬 75 ➦ 919

 **Angeles Peludos**
20 de marzo a la(s) 14:01 · 🌐

Hola buenas tardes por ayuden a este perrito que se encuentra en la curva de puerta 7 de vii, solo le di de comer y agua, estay desnutrido, möblö puedo ayudar por que tuve que regresar al trabajo, la gente que vende comida ahi lo corre. Necesita todo por favor échenle la pata 🙏



Me gusta · Comentar · Compartir · 👍 535 💬 16 ➦ 185

 **Angeles Peludos**
19 de marzo a la(s) 23:06 · 🌐

Hola buenas tardes hable hace unos minutos de un nextel, para comentarle acerca de una perrita que recogimos el dia de ayer ya que estaba siendo golpeada por un niño de entre 13 o 15 años, la perrita no puede caminar y hoy nos percatamos se que no ve de un ojito, la tenemos en resguardo en la planta donde laboramos, pero desgraciadamente no se puede quedar aqui, espero puedan ayudarnos porfavor, gracias 😊 Necesita todo. Hogar temporal, padrinos.
Wsp 2222621774



Me gusta · Comentar · Compartir · 👍 1024 💬 187 ➦ 381

CLINICA VETERINARIA
PUBLICA
PARA PERROS Y GATOS
EN SAN FRANCISCO
TOTIMIHUACAN

**Catalogo de
Acabados**





Benemérita Universidad Autónoma de
Puebla
Facultad de arquitectura

Doc. María Cristina Valerdi Nochebuena
Mtra. Sauyín Joo Juan
Mtro. Jorge Sosa Oliver

CLINICA VETERINARIA PÚBLICA PARA PERROS Y
GATOS EN SAN FRANCISCO TOTIMEHUACAN

Realizo :

Victoria Priego Hernandez
Michelle Acosta Martinez
Araceli Ortiz Arvea

PARQUE



ESTETICA

MESA DE ESTÉTICA



TINA DE BAÑO VETERINARIA.



Índice

Muros Interiores.....4

Muros Exteriores.....5

Pisos Interiores.....6

Pisos Exteriores.....7

Plafón8

Mobiliario Interior.

Mobiliario Exterior.

MUROS INTERIORES



ACABADO EN MURO
Pintura Vinílica
antibacterial color
blanco mate

Revestimiento para fachadas de aspecto mate color blanco. Elástico, excelente adherencia y cubrición.

MOBILIARIO INTERIOR

FARMACIA



MOBILIARIO INTERIOR

PENSION



MUROS EXTERIORES



Acabado en muro
Pintura Vinílica
antibacterial color
blanco mate

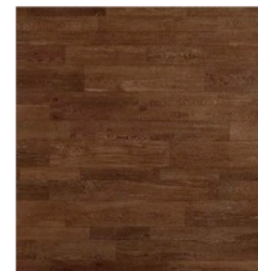

Loseta cerámica porcelánico
cuerpo coloreado
Recubrimiento para
volumen exterior

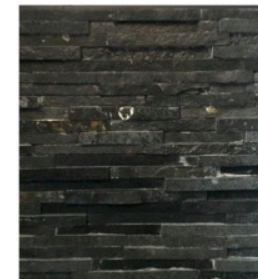

Piedra Laja De Cantera
Negra
Recubrimiento para
volados y volumen de
doble altura

PISOS INTERIORES



PISOS EPÓXICOS ASÉPTICOS

Toda la superficie

Los pisos epóxicos asépticos no poseen grietas, ni uniones entre muros donde pueda acumularse suciedad o microorganismos; son totalmente lisos y repelentes a sustancias, lo cual hace que su limpieza sea fácil y óptima.

MOBILIARIO INTERIOR

LABORATORIOS



CENTRIFUGA



MOBILIARIO INTERIOR

RAYOS X

MAQUINA DE RAYOS X VETERINARIA



ULTRASONIDOS



MAQUINA DE ULTRASONIDOS VETERINARIA

PISOS EXTERIORES

Andadores Exteriores

Loseta cerámica porcelánico
cuerpo coloreado

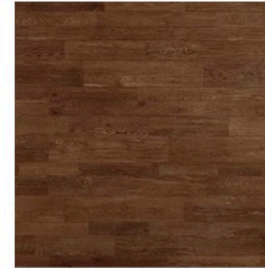

ASFALTO

Superficie de Estacionamientos



PLAFON

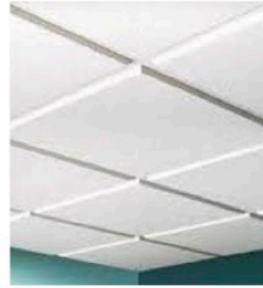

Plafon Sustntable Terric

61cmx61cm

EuroStone

MOBILIARIO INTERIOR

QUIROFANO.

MESA DE CIRUGIA VETERINARIA



AREA DE PREPARACION.

CAMILLA VETERINARIA



MOBILIARIO INTERIOR

CONSULTORIOS

MESA DE EXPLORACIÓN VETERINARIA.



MESA DE MAYO



MOBILIARIO INTERIOR

MODULO DE INFORMACION.



DIRECCION GENERAL.



MOBILIARIO INTERIOR

AREA DE COPIADO



SALA DE JUNTAS



MOBILIARIO INTERIOR

BAÑO



EXPEDIENTES



PERSPERTIVAS

VOLUMEN EXTERIOR

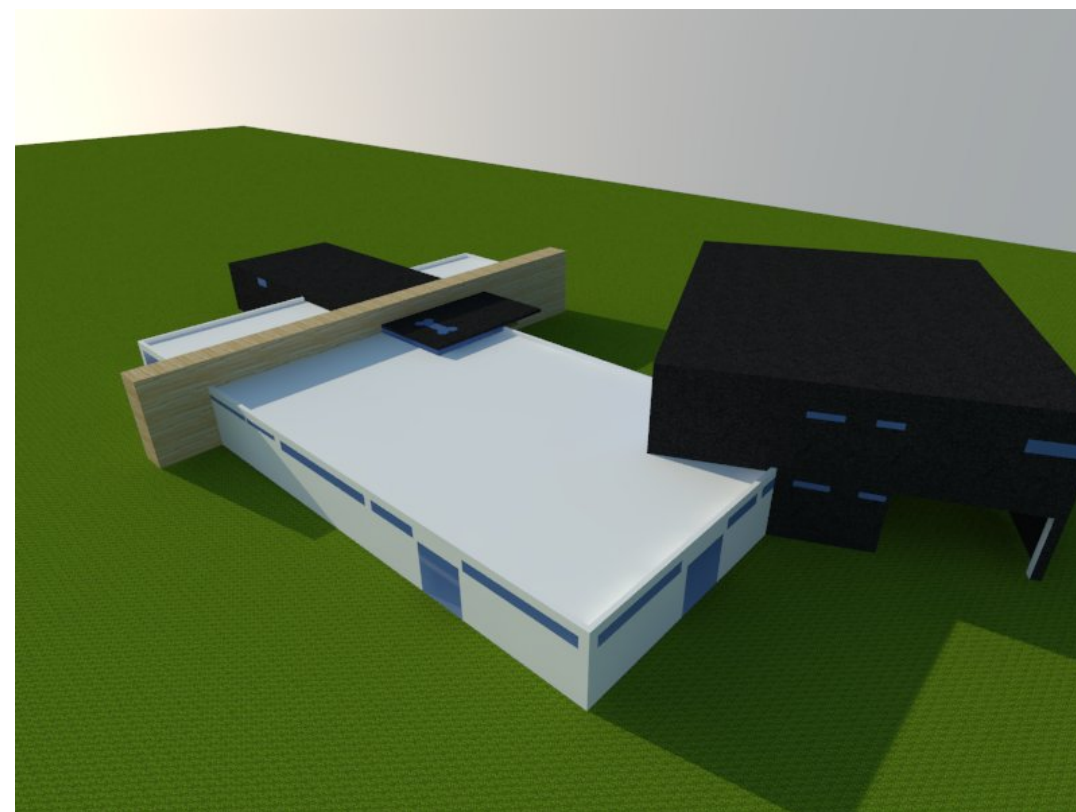
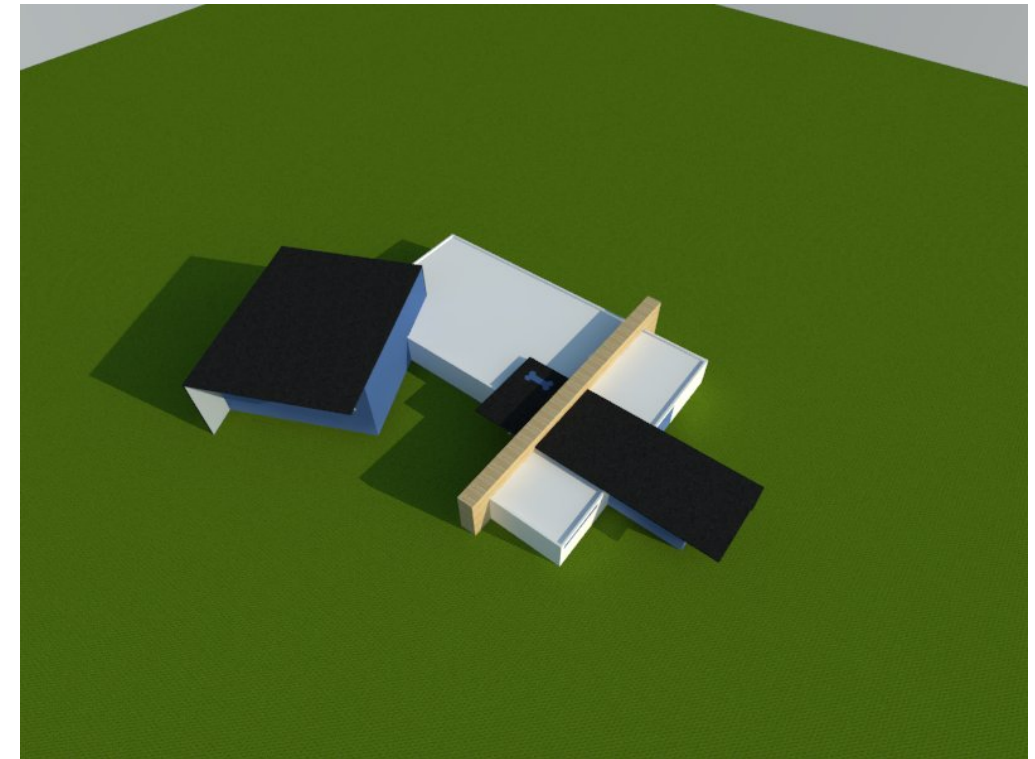
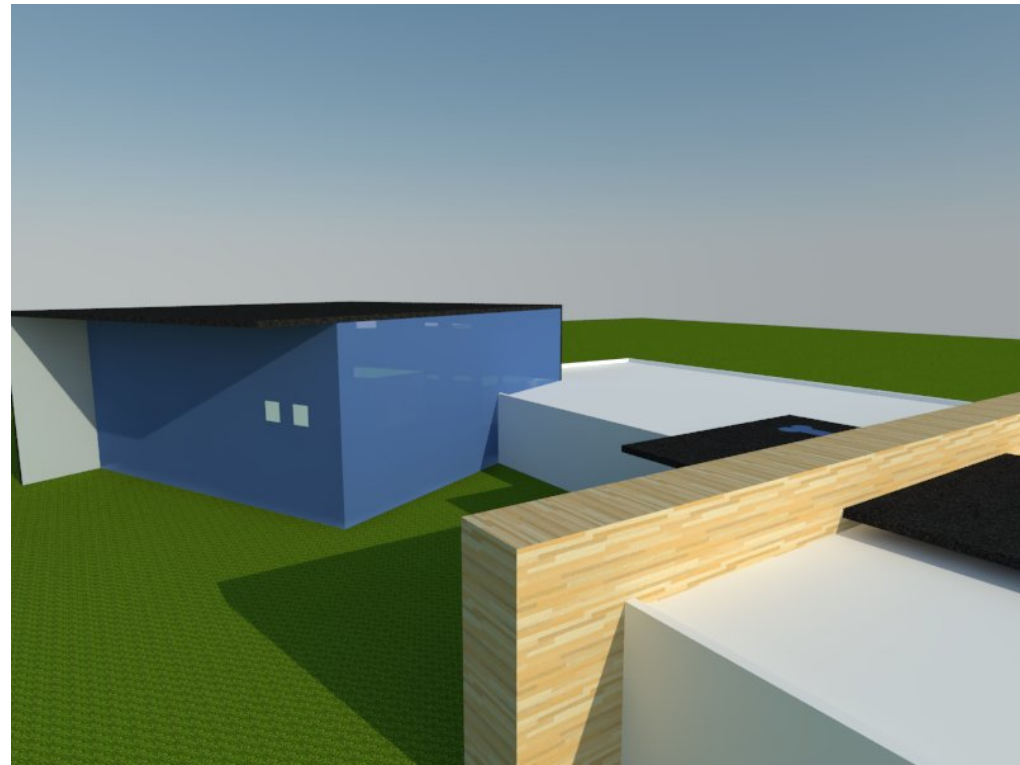

VOLUMEN EXTERIOR

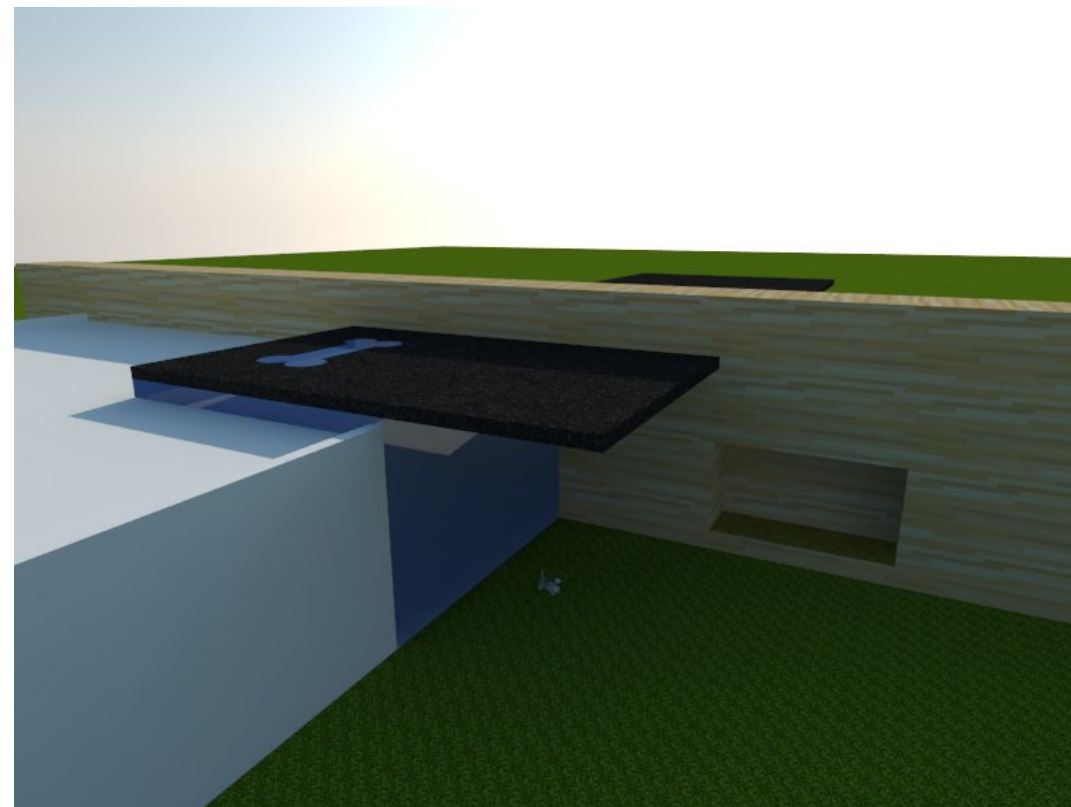
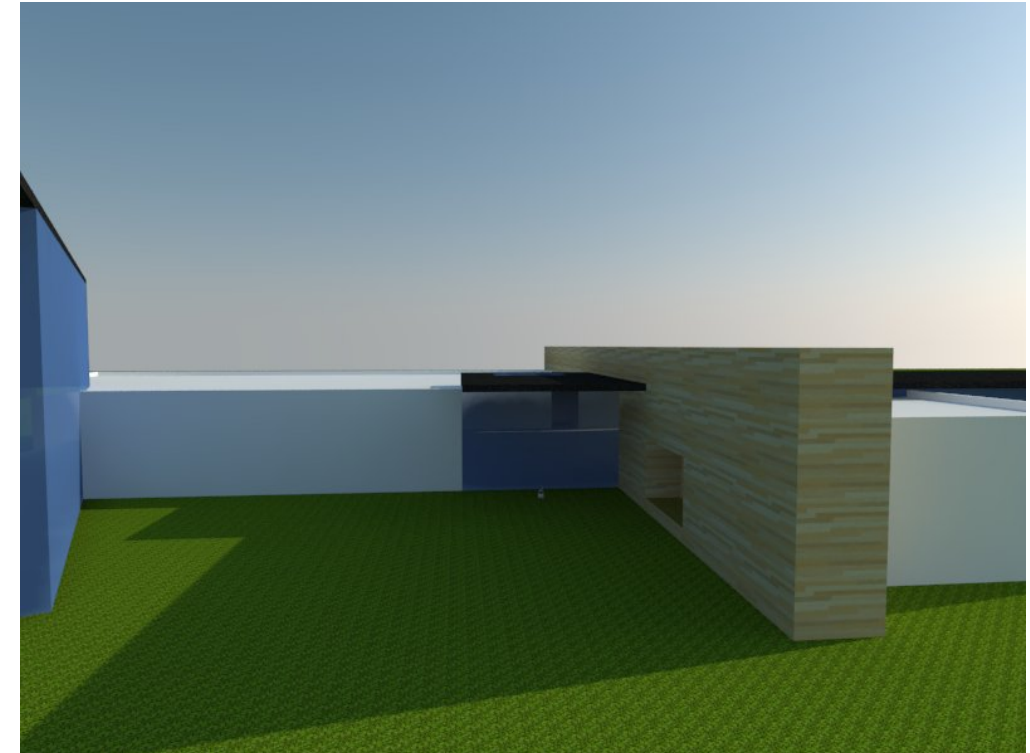
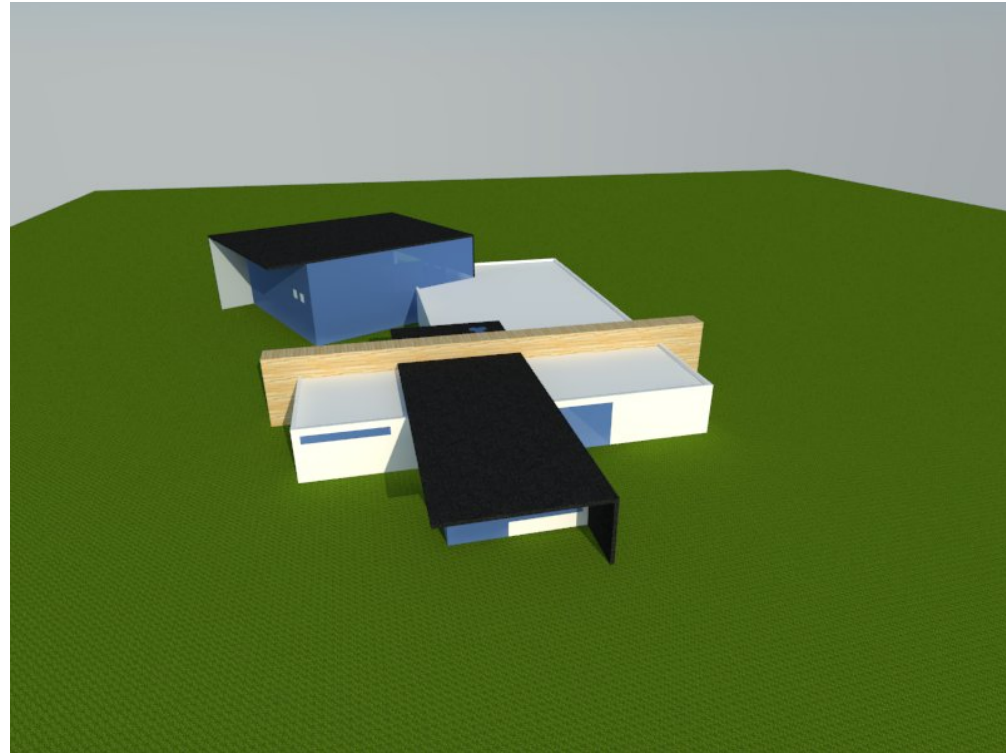

VOLUMEN EXTERIOR

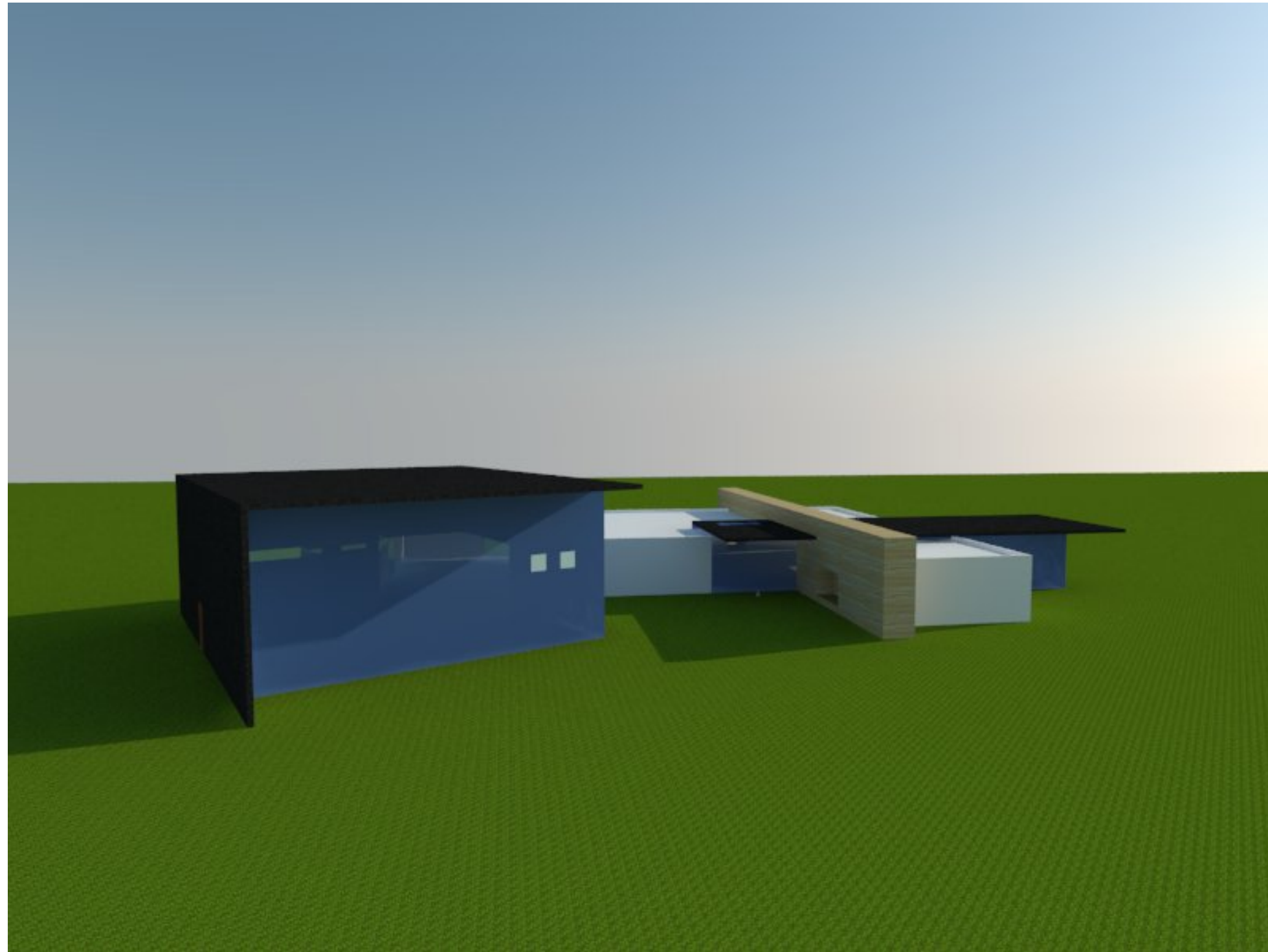

RECEPCION



SALA DE ESPERA



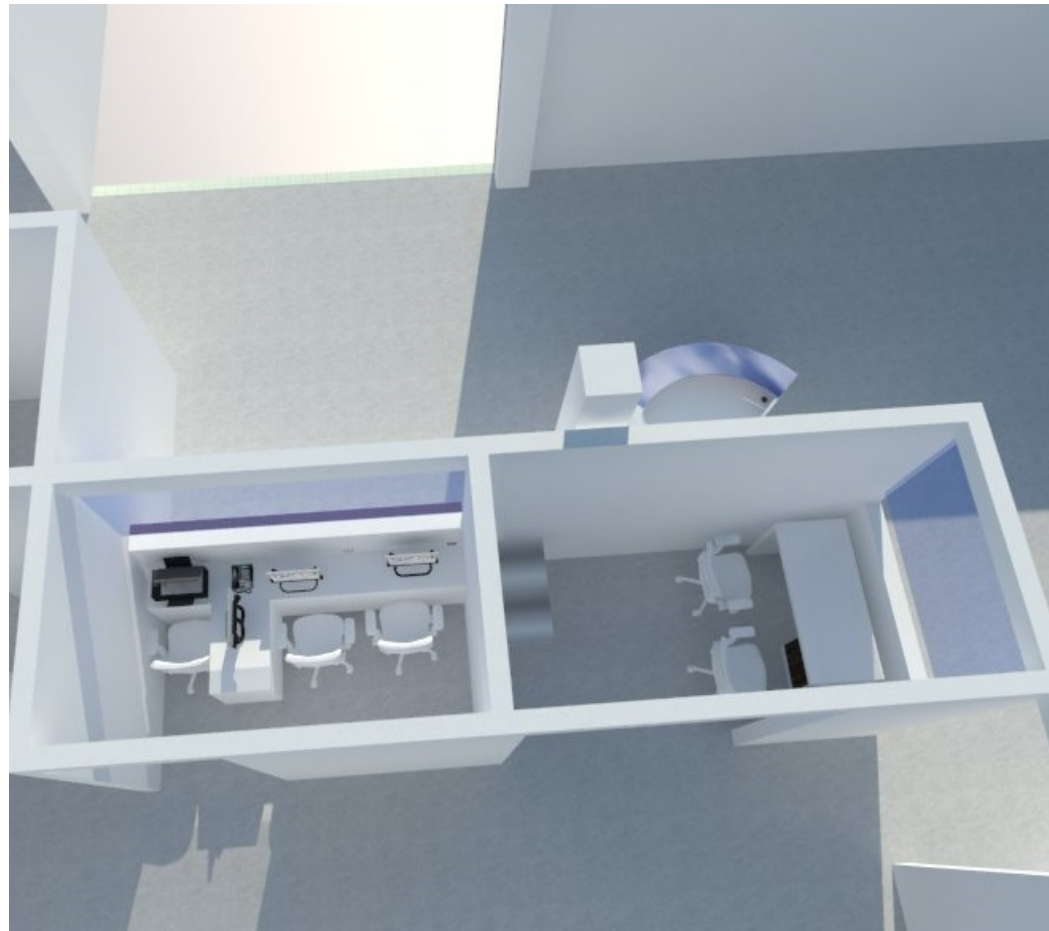

CAJAS

ADMISION

ARCHIVO





SALA DE JUNTAS

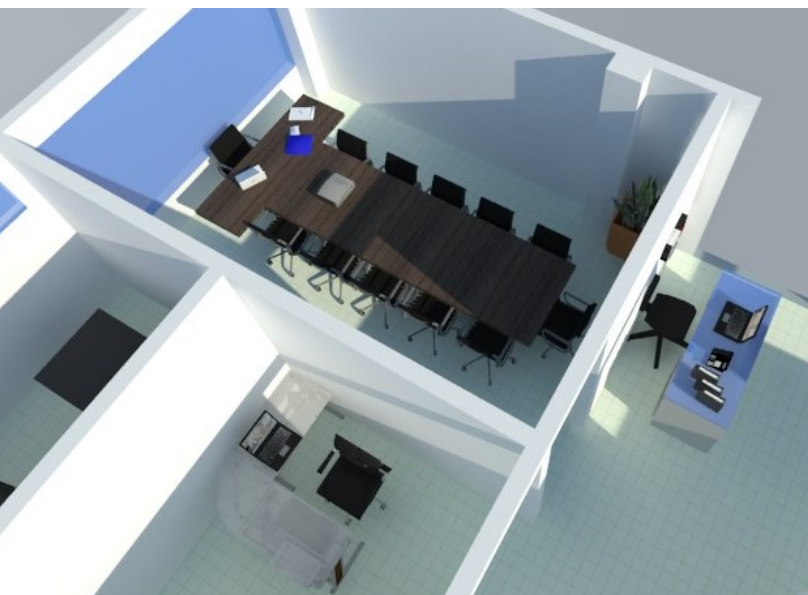

OFICINAS



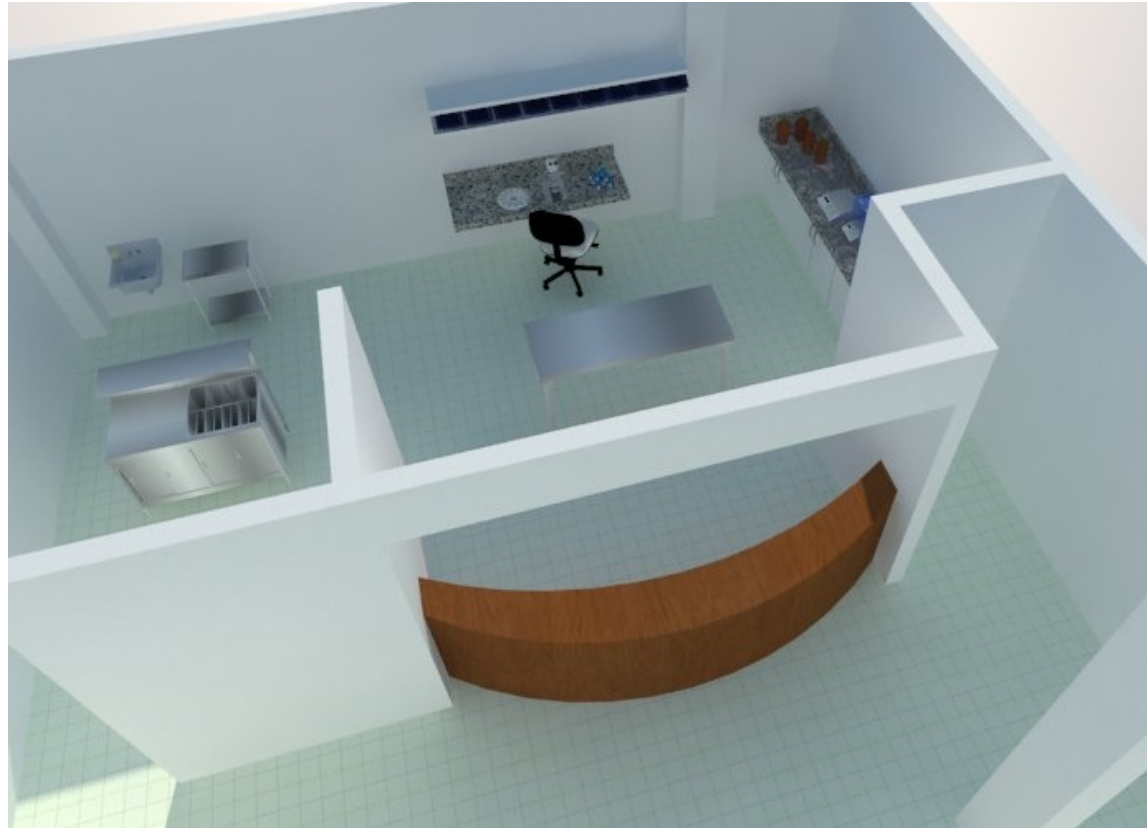

LABORATORIO

LABORATORIO



CONSULTORIOS



QUIROFANO

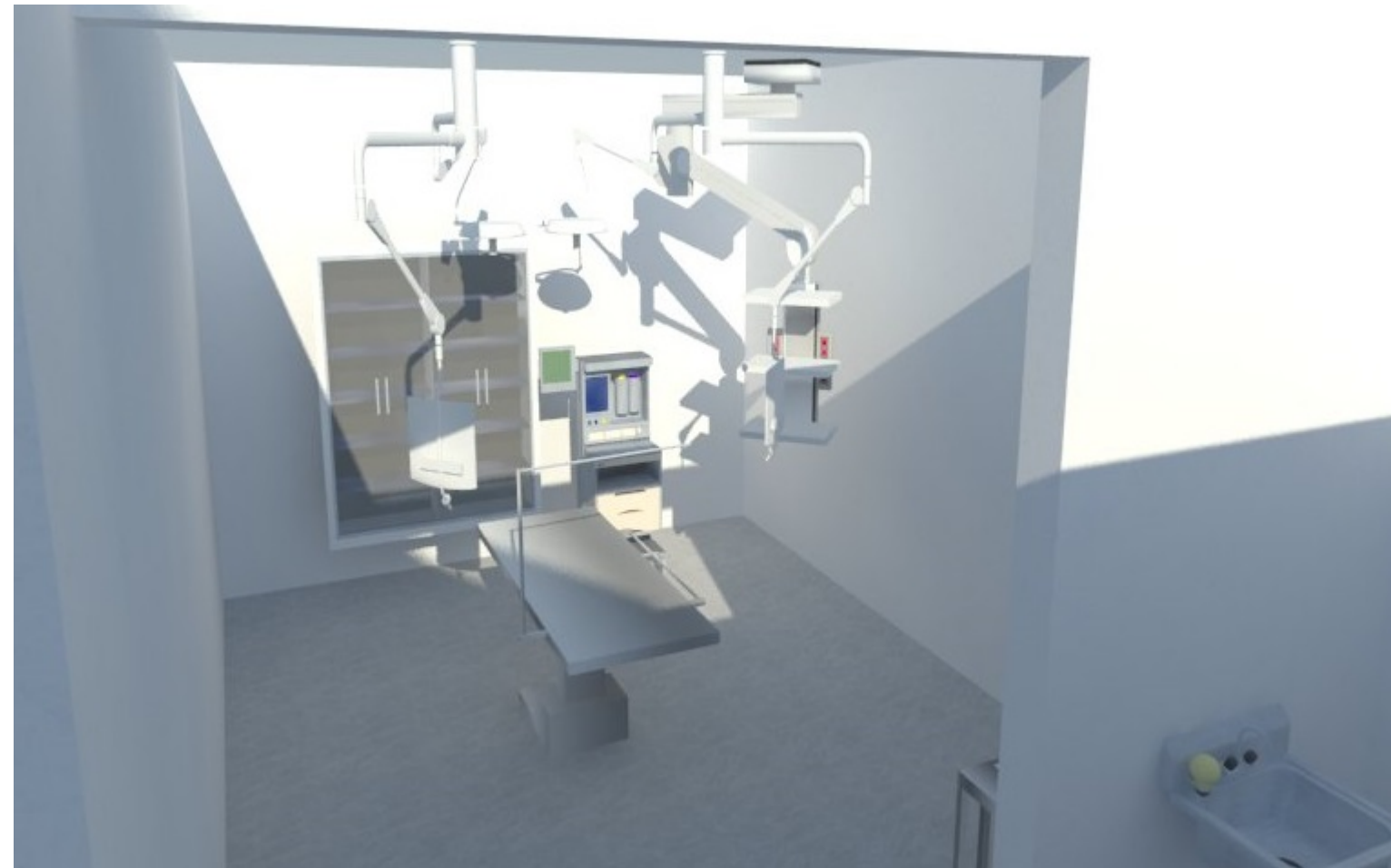

AREA DE PREPARACION





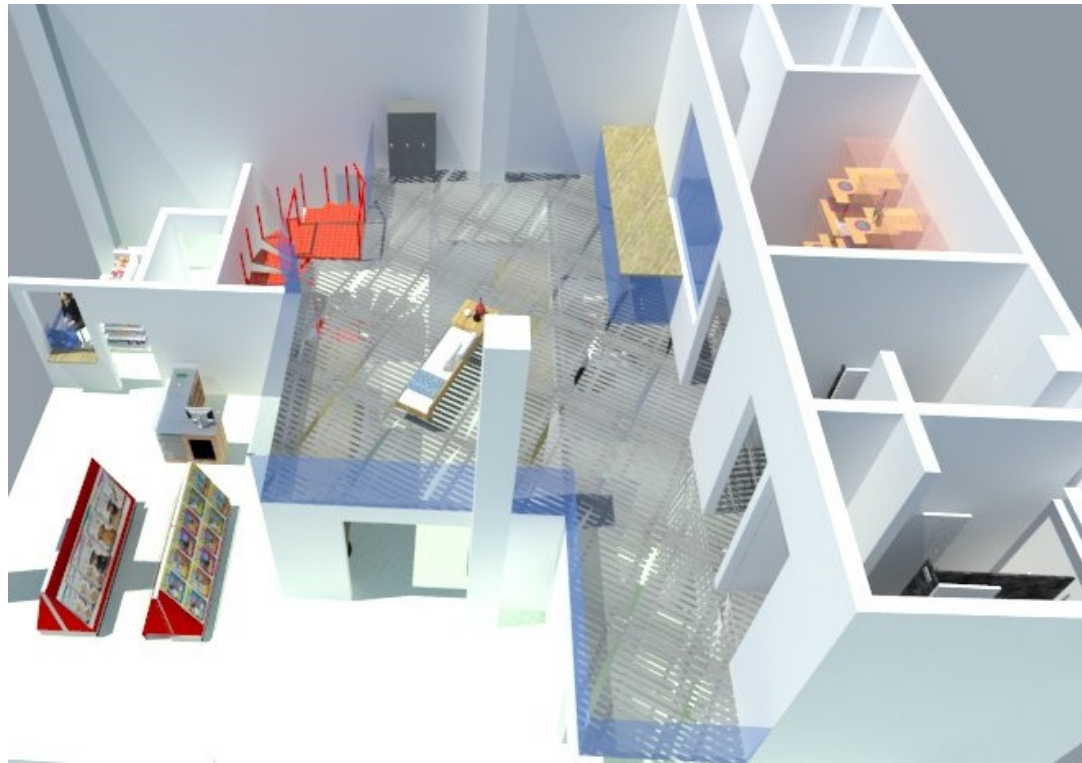

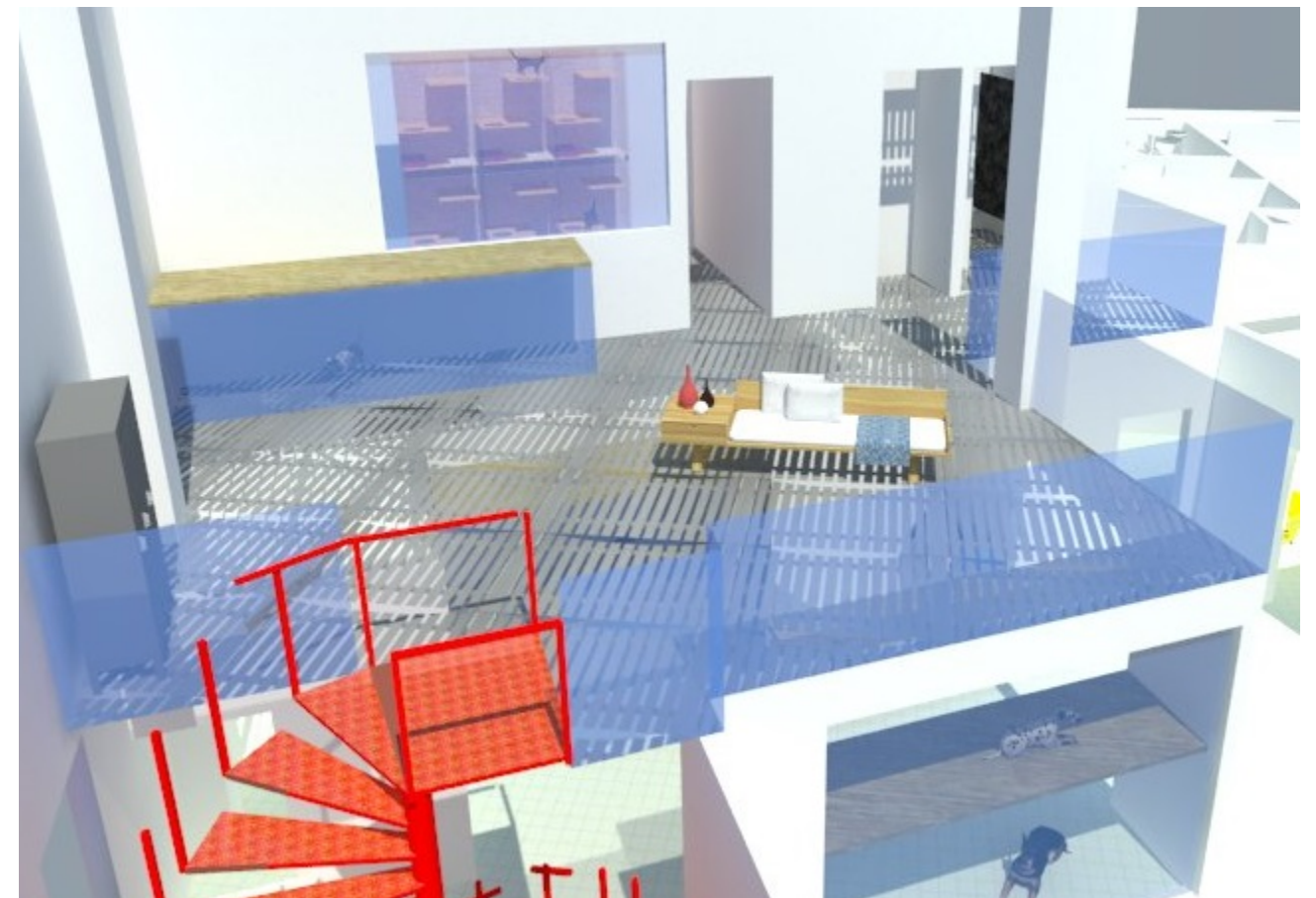
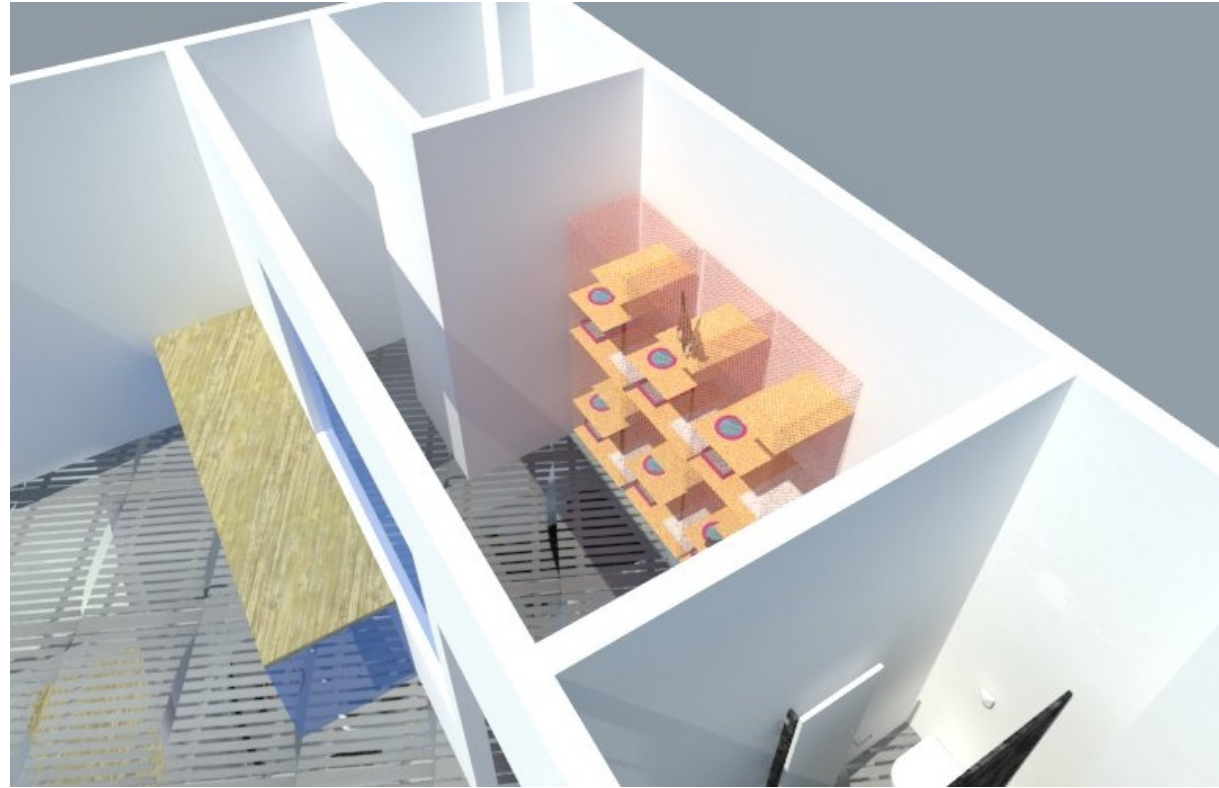

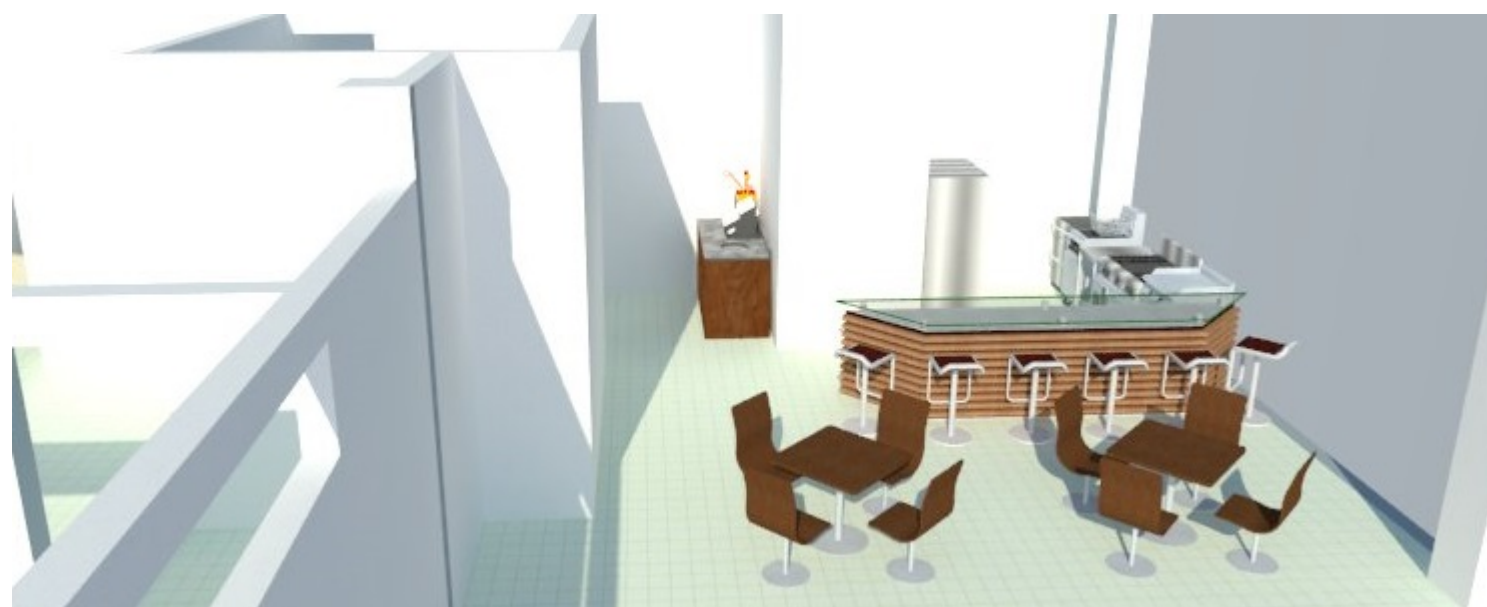

BIBLIOGRAFIA

- MVZ Dias Chacon Isadora
Manual de las principales zoonosis en perros y gatos existentes en Mexico
SSA- Puebla Zoonosis
- MVZ Arreguin Garcia Jose Cristobal de Jesus
MVZ Hernandez Alvarado Vicente
Interpretación de la conducta rutinaria de los perros en el medio urbano
Puebla, pue. 1992
- Tapia Conyer Roberto
PROY-NOM-000-SSA2-2000
Proyecto de norma oficial mexicana, para le prevención y control de la rabia
Mexico DF de 2000
- Especificación del proyecto protocolo del centro antirrábico veterinario
SSA- puebla
- Ley de protección a los animales para el estado de puebla
Enero 27-2000
- REDVET.
Revista electrónica veterinaria 1695-7504
2007 volumen VII numero 9
- https://www.change.org/p/dr-rafael-moreno-valle-rosas-gobernador-edo-de-puebla-y-dr-antonio-gali-fayad-alcalde-puebla-crear-un-m%C3%B3dulo-de-salud-animal-y-tenencia-responsable-en-la-u-h-la-guadalupana-san-francisco-totimehuac%C3%A1n-puebla?recruiter=71591767&utm_source=share_petition&utm_medium=facebook&utm_campaign=autopublish&utm_term=mob-xs-share_petition-no_msg&fb_ref=Default CONSULTADO EL 19-02-2015
- http://intoleranciadiario.com/detalle_noticia/79019/ciudad/sacrificados-el-95-por-ciento-de-perros-callejeros
CONSULTADO EL 19-02-2015
- <http://www.capital21.df.gob.mx/se-un-dueno-responsable-esteriliza-y-vacuna-a-tu-mascota/> CONSULTADO EL 19-02-2015
- <http://www.pulsodf.com.mx/gdf-inaugura-hospital-veterinario-en-iztapalapa/> CONSULTADO EL 19-02-2014
- <http://www.poblanerias.com/2013/11/puebla-4o-lugar-nacional-en-cantidad-de-animales-callejeros/> CONSULTADO EL 19-02-2014
- <http://www.oem.com.mx/elsoldepuebla/notas/n3000858.htm> CONSULTADO EL 19-02-2015
- <https://www.facebook.com/elperroabandonado/posts/933047240047695> consultado el 19-02-2015



AGRADECIMIENTOS

"A todos los animalitos que tenemos tanto que aprender de ellos, a Doly, Duby, Puper, Bekia, Kenzo y Arqui; que me han enseñado el amor mas puro e incondicional, a mi hojita que hace posible todo y má... como es grande mi amor por ti".

– Michelle Acosta Martinez



"No me alcanzan las palabras para agradecer a quien me ha hecho ser una mejor persona, por su apoyo incondicional, mi motivación para alcanzar todas mis metas, por ti y para ti todo. Rafael Arroyo Mellado.

A MI HERMANA YOSSELY ORTIZ POR SER MI GRAN EJEMPLO A SEGUIR; No existe amor más incondicional que el de cometa, y a Martina Rafaela; a mi persona favorita, mi trigger de felicidad HAMBO , lo perfecto de mi realidad".

– Araceli Ortiz Arvea



"Cuando la gratitud es tan absoluta las palabras sobran.

Simplemente gracias a mis tutores, mi familia, a Maxin que fue la mejor perrita del mundo y a mi hojita".

– Victoria Priego Hernandez

